

دفترچه راهنمای کاربری دستگاه فلزیاب E-TRAC



راهنمای استفاده از فلزیاب E-Trac

شروع به کار سریع



دکتور را روشن کنید.



دکمه کنسل کردن یا حذف نویز (Noise Cancel) را بزنید.

در این حالت بعد از گذشت 30 ثانیه تداخلات الکتریکی کاهش پیدا می کند.

به کاوش بپردازید.

شرکت Minelab همواره علاقه مند به دریافت نظرات شماست. اگر شما هر گونه سوال یا نظری در زمینه سیستم E-Trac یا هر کدام از محصولات دیگر Minelab دارید لطفاً به شکل مستقیم و به راحتی با ما تماس بگیرید. یا این که از طریق نماینده تایید شده ما در محل سکونتتان نظراتتان را بیان کنید.

برای اطلاعات بیشتر در زمینه محصولات و قالب های فرآیند سیستم های فلزیاب به سایت ما: www.Rasanfelezyab.com مراجعه کنید.

به شما برای خرید دستگاه فلزیاب E-Trac محصول شرکت Minelab تبریک می گوئیم.

فلزیابی در حقیقت یکی از فعالیت های جذاب و فوق العاده ای می باشد که اغلب افراد در تمام دنیا از آن لذت می برند. با آگاهی از این که سیستم فلزیاب E-Trac شما یکی از موفق ترین سیستم های فلزیابی است که امکان کاوش های محیط آزاد را فراهم می کند ممکن است شما بیشتر در زمینه استفاده از این سیستم برای کاوش در جهت یافتن سکه های نایاب، طلا، جواهر و یا سایر اجناس ارزشمند یا عتیقه جات به استفاده از این سیستم جذب شوید.

E-Trac یکی از پیشرفته ترین فلزیاب های شرکت Minelab از لحاظ تکنولوژی است که از تکنولوژی طیف باند کامل یا FBS استفاده می کند. طراحی مناسب، همچنین وجود پنل های کنترلی با قابلیت

اسفاه را LCD املامش ص و و س م چ م وزن و همچن م موعه ا از زنه ها ا
آبشن ها قابل اسفاه برا ابران موب شده به ان م حصول نسب به سار فلز ابها
م و و ر بازار مزها معا شده باشد .

ر E-Trac فرآند اوش زمذ مرله فرار رفه به ونه ا ه از اذرفس ا واسط USP
ذز را ن س س م اسفاه شده به به شما ام ان اذقال اطلعا عذ انلو ا آلو ر ن
نظما E-Trac راهمراه با مش صا مربوط به م ها ابر و ا الوها عرف شده برا
س اه را به م ام ورش ص شما م ه .

E-Trac به عنوان وسله ارزشمذ ر اوش فلزا ر شراط مفاو معذ ا مانند شراط
زمن ها املانم آبها را همچن زمن ها ماسه ا سا ل مرطوب و ا شراط
ه س ط زمن ارا م ان منا ط س قو باشد را برا شما فراهم م ذ . ابر ها ان
س س م به شما ام ان ش ص س از E-Trac برا نازها اصدان رام ه . ان راهنما به
ونه ا طرا شده به به شما رزمنه مش صا اوله راه اذ ان س س م چه به عنوان
مب ا چه به عنوان فر رفه ا م م ذ ا بواذ بهرن شراط عمل ر را به م
س اه E-Trac و ان به س باور . Minelab آرزومذ اسه شما به م س اه E-Trac
موفق باشد .

فهرس موضوعا

ف ص ر	آاز به ا ر س ر ع	54	منو ساس
4	فلز اب چه ونه ا ر م ذ .	55	ساس اوما
5	نولوژ E-Trac	56	ساس س
6	قالبها	57	منو صو
7	سوار ر ن	58	سط آسانه

م و و صو	60	نظما فلزاب برا ع ن ا شناسا را ر	10
ن صدا	61	بسه ها باطر	13
اسد	62	مقمه ا رزم نه نل ذرا	16
ن ID اشا صه ع ن م زمان ن صدا	64	روشن ر ن فلزاب	18
ع ا ن ها	64	Reset ر ن	19
اصوا	65	ماز ا بعض قائل شدن	20
را ا ر ذر	67	سد و هوشمند	21
م و و ها	68	مقمه ا رزم نه صفه شناسا ا فلزاب	22
نقطه آسانه	69	صفه الوها	23
منو مهار			
بازاب عمق و بازاب سرعت	70	صفه ال	24
چال ا را م Trash	72	عمق	25
زمن	74	لاصه ا رزم نه قالب 1 صفا شد ح ا شناسا	26
ذف ر ن نوز سد	75	مباز شناسا	28
منو ع ن ار			
contrast	76	مرن سا ه برا شناسا	29
م pinpoint	76	ذف نوز	31
ساسد نماش	78	QuickMask	32
اطلاعا م نماش	78	نه ا ب ش وچ (pinpoint)	33
م زمان نماش	79	منو اصلا	34
اصلا Reset	79	سا ار منو م ها م لف E-Trac	36

38	نظام م نظام 1 و شرایط ان	80	را با لا E-Trac
	ش معن شده		اطلاعا فذ
40	منوم ها ارب	81	مشصا فذ
40	اناب و ذ ره ساز	82	ولمقا راز ش معن شده از طرف اارانه
	منو Discrimination اما ز	84	عما ر باطر
42	اناب و ذ ره ساز		اطلاعا ارب
44	صفه و راش	86	بازاب هف
46	مها و راش	87	موقعها ماند ن افلاز رانها
51	عما ر اابع ر پ	88	لوازم انب
		89	فظشرا طامنذ و عمر و ذهار
		90	عب اب
		91	شراط شذ بانذ
		92	فرم سروس و عمر

فلزابها چگونه ارم نند

فلزاب م ان ال روم ناظس ولسم چا ا م نند به به رون سسط زمن نفوذ م نذ. از آنجا به فلزا رسانا هسند موب ر ران م ان م شونذ. فلزاب ران اا ان را از طرق همان سم چ س ره و سد نال را به باس ذرا ارسال م نذ به آن باس ذربه ارب اطلاع م ه. فلزابها م وانذ ساز شذ و ر با هف فلز زرسم چ را شناسا نند. به طور 1 اسام بزر را ر شناسا م شونذ.

فرانس عملا م ان مناظس فلزاب بر سب لوهر زان اذره ر م شو. م انها با فرانس ا ن (1.5 kHz) به شذ عمق ر ر زمن نفوذ م نند ولساسد آنها به اه اف وچ ر مر اسد. م انها با فرانس بالا ر (65 kHz) ارا عمق نفو مر هسند ولساسد.

ساسد آنها به اه اف وچ ربالاسد . عملار چند فرانس سسدم E-Trac مز اسد ه
هم امان رسد ن به عمق مناسب و هم ساسد بالارا فراهم م نذ .



نولوژ E-Trac

طاف بان امل (FBS)

اللب فلزابها ه ر بازار و ارد بررو فرانس ا و فرانس رم و ه 1 ل 70
لوهرز ارم نذ . ارچه ان نولوژ برا سالان موال ر صنع زنه مناسب شص
اهم شد ول Minelab به ان ذ ه رسد ه فرانس ه بوان ر نا ه به وپ ارن
زمان ه بوان ر نا ه رمور اسفا ه قرار ر با شراط قابل طبق مناسب با ان
الا را اشده باشد .

سط اوشها معدن رز زمين همچنين مقدار زياله ها اموال ه مو و ر زمين وسايز ه فهم معارها هسند ه ر بهره ا سس م ها فلز اب ر ه اذقال سد نال با فرانس مشص ا ر ذار واهند بو .

نولوژ FBS اا چذ فرانس سس م ها Minelab عد BBS (طف بان س ر ه) را با م رو روسورقو ر ب ر ه ه ر نها مزا ا زر را مو ب شه اس :
عمق شناسا بشر

ساسا بشر ر م و ه مشص برا اه اف م فاو

ا ر ذر ا ا م ر از منابع ا روم ناطس ا ر

شناسا قق ر مشص ه ها ه ف

م ا ر FBS به شل اوما فرانس ها چذ انه ا را به شل هم زمان ارسال م ذ ا ن اا مو ب افزاش مقدار موسط م و ه فرانس ه از سد نال ارسال رسم چ و ر ر اف م شو واه شده ه ا ن مقدار باز شد ر م و ه س ر ه ا از اس ها ا نالزم شو . ا ن اا به E-Trac امان ا نالز اطلاعا بشر را از اه اف م ه به ونه ا ه امان شناسا ه ف ا identification ا ا ن با ق بالار ا نام م شو .

نولوژ FBS اسفا ه شه ر سس م ها Minelab عد شناسا قق ر ساس رو ر
عمق بشر

Discrimination (Disc)

Discrimination ر قق وانا سس م فلز اب برا شناسا ه ف م نظر شما ه م لا سه ها ا واهرا م باشذ و ذف سد نال ها ه مربوط به موا ر مور نظر شما م باشذ مانند م ا هر فلز نامطلوب ر ه ر زمين و و اش ه باشذ م ر .

E-Trac را م وان به چذ طرقي به ونه ا برنامه رز ر ه امان ما ز بن اه اف ر مطلوب شما را ر انواع م لف زمينه ها اش ه باشذ .

بران ساز زمين

E-Trac از ماه بسیار مناسب برای ذفارا موا معدن رون زمین اسفاهم نذ. ران سسسم از فلارنذ ال شرفه برا ذفارس نالها ه ازمونا واسه رزمین اام شو اسفاهم ر. ان ال رام وان به شل اوما به سد اور ه به شما امان مرزرو اهداف اص مور نظران رام ه.

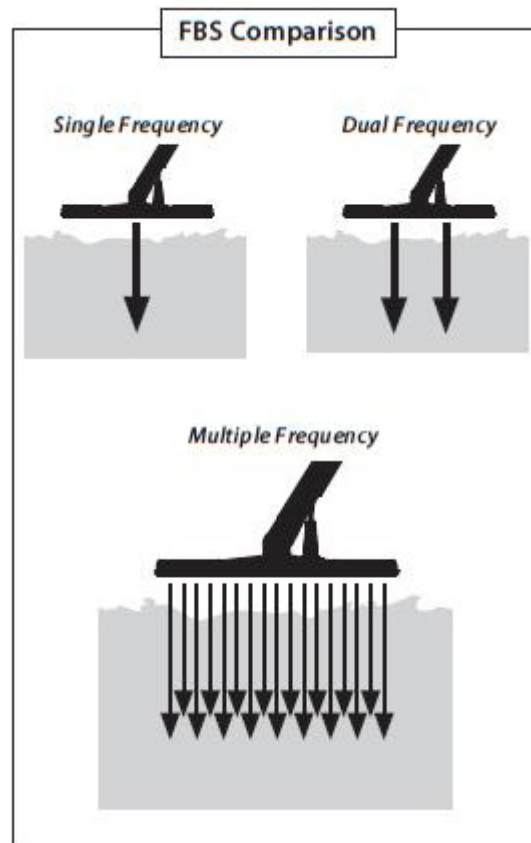

ش. ل. مقاسه FBS

قالبها ا واص

نما شدر LCD

نما شدر LCD سسسم E-Trac به مسا 72 مامر ر 48 مامر ارا رزولوشن بهر ر مقاسه با نمونهها فلزابها قبل م باشد. ان سسسم امان نماش راف صاور بررو صفه رابه وید فراهم ره واز سو رام ان شناسا ه فواسفاه مناسب ران E-Trac را فراهم م نذ.

قالب صفه 1 Ergonomic

صفحه ۱ این سیستم ر قق شراط Ergonomic مناسب را فراهم کرده اما آن
 سررس با سد به مام ۱ ها برا نظاما E-Trac و و ار .
 سا مان قابل مل Ergonomic مناسب ر
 E-Trac با طرا مناسب ر برا مل به شما مان رس ن به عال مناسب ر ر زمان مل ان
 سدسم رام ه به ونه ا ه شما هج ونه فاو وزن ا ساس ذوا ه ر ر ذ ه مرز
 و ان را ر فرآ ذ فلز اب ر ه ذرل را رسدم همچنن سرع ر و قق ر ان ام
 ان عملا اوش معطوف واهم ر ه رنها موب را شما ر بهرن ال ر رو
 زمان فلز اب م ر . ان ال ان اطمنان را فراهم م ذ ه مان ن مناسب LCD و
 سررس به صفحه ۱ ذر برا شما فراهم شده ه ر ذ ه مان بررس و نظاما ر ال
 ۱ ذر برا شما فراهم شو .

منو

همراه با صفحه ۱ منو ذر برا ان سدسم طرا شده ه مان سررس به
 نظاما را برا شما سهلم ذ م ها اربر و همچنن الوها مربوط به ال ما ز به
 شما مان نظاما سرع و ساه رام ه .

ال Auto Latch (وراش ما ز شبه اوما)

E-Trac ر ال اضرا را قالب Auto Latch ان ره ساز اوما اسه برا شما
 مان وراش شبه اوما الوها ما ز را فراهم م ذ .
 ر ان م وراش فرم وراش شبه اوما ر و م صا Ferrous (FE) و
 Conductivity (CO) ر ره ه ان م صا نسبه ه ه ف شد ص اه شده سن ه م
 شونذ . شما سدسم واذ ان مش صا به سد آمه را رمور ه ه ف شد ص اه شده ال
 ار ذ ه برا ان ار ازال و ما ز عرف شده به م مه Accept ل Reject عذ
 ال مار م واذ اسفاه ذ .

قالب QuickMask

Conductivity و Ferrous را

به شما ام ان نظم سسط ل ل ا ع م

وسا ه را را ر ن ا اسفا ه قالب QuickMask

م ا ر بر

م موعه ا ازم ها ا ر بر از ش ع ن ش ه به شما ام ان اذ اب به ر ن نظاما مربوط به فلز اب را همراه با الوها ما ز برا شر اط م لف زم ن م ه . 4 م ا ر بر از ش برنامه ر ن ش ه را ن س س م برا شما عرف ش ه ه م وا ن ا ن ها را اذ اب ن و با ر نظر رف شر اط ه ا ر م ن م ها ا ر بر ش ص ش ه و ان را ن ز با و ه به نظر ان م وا ن ر س س م ن ر ه ن . مام م ها ا ر بر از طرق منوها به را قابل س ر س ه س ن ه ر ن ه به شما ام ان سو د چ س ر ع ب ن م ها ا ر بر ر زمان ه ناز باشد را م ه .

ساسا شنها ش ه

زمان ه از ال ساسا او ما اسفا ه م ن E-Trac به شما ال اذ اب ساسا را به فرم ساسا شنها ش ه نشان م ه ه ان ال وسط و و ر س س م فلز اب نسب به شر اط زم ن اذ اب ش ه اس و شما ر صور ناز اصلا م وا ن ا ن ز نه را اذ اب ن .

با ل اطلاعا E-Trac

قالب با ل اطلاعا E-Trac به شما ام ان ب ر ق ر ا ر با ط ب ن س ه فلز اب و ام و ر را از طرق و ر USB برا با ل الوها ما ز ا نظاما و س ه فلز اب م ه . ان قالب و شرف ه به ونه ا طرا ش ه ه به شما ام ان نظم س ر ع س ه E-Trac برا شناسا ر م طها اصا شناسا اه اف مور نظر ان را م ه .

سوار ر ن

ا حصال س م چ به شف ل ن

و ه ن قبل از ا حصال س م چ به شف ل ن چ ها و مهره و همچنن وا شر را از س م چ باز ن .

وواشر لاس را رون فدها ر و طرف شف ا ن قرار ه .
 ابل سم چ را از وسط شاف ا ن شف ا ن عبور ه و اطمنان اصل ن ه ابل سم
 چ ر بالا ا ن شف ا ن ا ملاقابل مشاه ه اس .

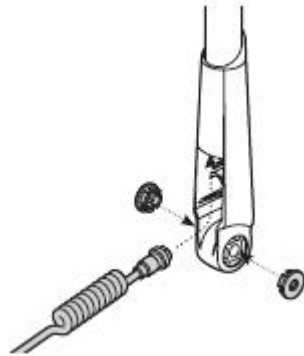

سم چ را رو سط صاف قرار ه .
 شف ا ن را رون و لبه برآم ه ر بالا سم چ قرار ه اطمنان اصل ن ه سم باز
 شف ا ن ققا به زمن رس ه اس .

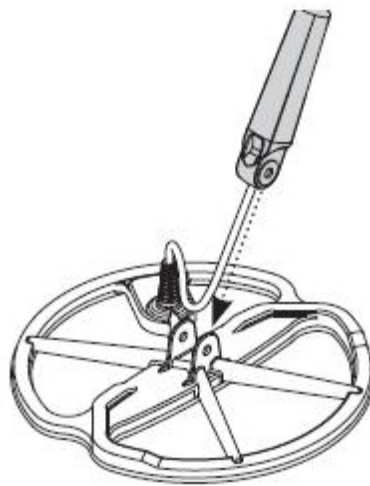

چ را از وصفه برآم ه سم چ و همچنن قسم ا ن شف ا ن عبور ه .
 مهره ها به سر چ بسه و آنها را سف ن . و ه ن ه آسپ به مهره ها ر طول فرآ ن بس
 ن ور . ممن اس بع ا برا قرار ا ن سم چ ر زاوه مناسب ناز باش ه ا ن مهره را شل ن
 و سم چ را ولم و ر شف ر ه .



ل س م چ با مس ق م ر ون س م چ م صل ش ه باش و ن با از آن اش و . هر
 برا ر آور ن ا بل از ر ون س م چ م و ب از ب ن ر ف ش ر ا ط ش د با ن از س س م ش ما ه ش ا ر . ا ب
 م شو . ونه ل اش

سوار ر ن ش ف ا ن د به ش ف بالا

ش ف بالا ا ن ق ال ا ه و م ط م ن ق ف ل ن ه ا ر ن د ه ش ف بالا را با ش ن ا ه ر م به س م ب ر ون ش ف ر ه ا ن د .
 ن ن ق ط ه ش ف ا ن د ا ن ق ال ا ه م ا ب ل م ر ب و ط به س م چ ه از ش ف ا ن د ب ر ون ا م ه را به ر ون
 شو ه ب ش م ر ب و ط به ق ف ل ن ه ا ر ن د ه ش ف بالا به ا ن ر
 شو . (م ا ن د ش ل ا ن)

ن د .) ش ف ا ن د و بالا را ب ر و ر با و ه به ش ل س ف سوار ن د . ر ا ن ا ل ا ب ل س م چ
 از ش ف بالا ب ر ون و ا ه ا م . (ر ش ل ز ر ا ن را م ش ا ه
 ا ص ا ل م م و ع ه ش ف ه ا به ب ش س ر ه اص ل
 م ه ر ه ا ق ف ل ن ه ا ر ن د م ر ب و ط به ن ر ل با س را با ش ن ا ن به س م ا ن ر ه ا ن د .

ونه ا رسو زرباس ذرل قرار ه ه به
 مربوط به ابل سم چ را شه و به
 وان از لقه نه ارده اسفاه نه با سف اصال

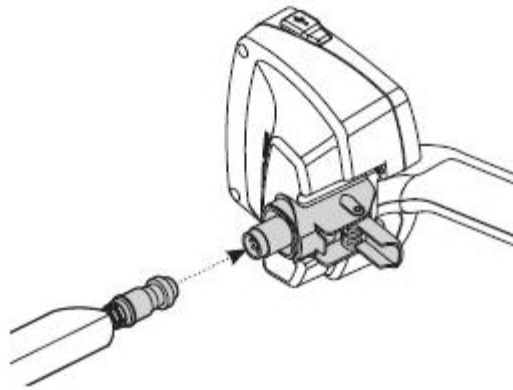

م موعه ب ش سد ره را بر رو شف بالا فشار ه ا املا ر ر ف شونذ .
 بس نه ارده مربوط به با س ذرل را با فشار ان قسم اهرم به رو ذرل با س
 م م ا قفل نه .

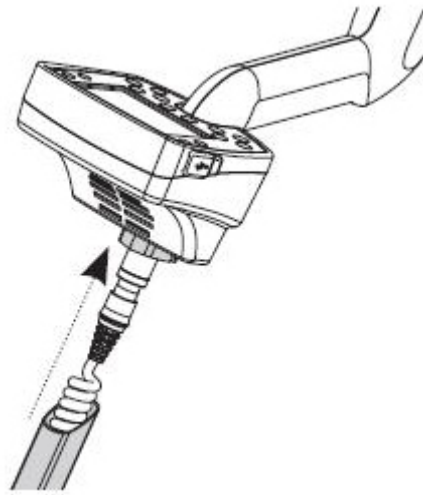

اصال بازو بند

ره مور نظر سوار عبه شه ه بر رو
 ش با و ه به شه ل هر و سر بازو بند را ر و طرف ب

به فش مربوط به ه فن را رون سو مربوط به پررو مله مشص اس سوار ن . همچن بسط
را رانها باطر رپش س سسم قرار ه . ه فن ممن اس ر صور
مراقب نباشد به وسله هر ضربه ا از مله اسو و ش ار شو . لاس

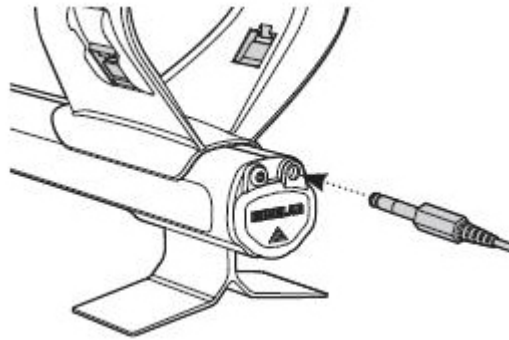

باز رن سسم چ

مرا ل ه لاند ابران وض ا م را به شل عس اندام ه .
ابل مربوط به سسم چ را از رون سورا لاند شف لاند با ااط پروم شد .
هشدار . هر زسه نذ ه به شل امل موعه شف را زمان ه ابل سسم چ همچنان به
باس ذرل شما مصل اس از سسم چ اند .
نظما فلزاب برا را بشربرا را اندام عملا اوش
مساله مهم صرف زمان برا نظم سه اه فلزاب به شل قق اس .
ذه اش فلزاب

بر این اربا سدان را بازواز رون پش بازو و همچن مریند مربوط عبور ه .
پش س فلزاب را بر و سه اه فلزاب را به را با و ه به اس لنده ار سدان
نظم نذ . الا صد موعه بازویند با به شما ام ان ر مناسب ارا سه اه را
به . زانو سه شما با ققا بالا قسم نذ ه شد سه شما رزربازو ان قرار
ر به ونه ا ه شما اساس ما نذ اعمال فشار به سسم عقب پررو بازوها ان اش ه
باشد . (شل را رزرمشاه ه نذ .)



نظماً مربند به شانه‌های بازو

مربند را می‌واند با شل‌رن چانه‌های لبه‌ها بالا مربوط به به ش بازو نظم کند .
 با توجه به چاندن این چم واند لبه‌ها نه‌های بازو را به سم بیرون آبه سم اول
 براسف با شل‌رنه اش مربند نظم کند .
 بعد از نظم قق‌لبه‌ها قسم بازو قق‌چ را سر اش م‌م کند با بازوها شما از
 آسب آبرور با لبه چ و آسب م فوظ بماند .

نظم موقع قسم بازو

م‌واند از چ و ش آبه م لبه سه چانه‌های مرز به ش بازو را ر ه
 لاف عقربه‌ها ساء بچراند .



زمان سه سه اه فلز اب رانه اش ه ا به ش بازو را ر ه ا قق‌از ر بازو سه
 شما قرار ر .

سدان را بیرون آور چ را ر ه عقربه ها ساء م م ن ا ب ش بازو ر ا
وش ا ب باق بماذ .

نظم طول شف ها

طول صد شف به شما ام ان ر ان مناسب سم چ بررو زمن بون ا ا ا نا
مناسب شش ا ان زاوه به ب نان رام ه . ا رسم چ از ب ن شما ور رباس
مثلا از ا اظا ا وازن و فظ عال شما ر زمان سد و ا ا واه ر . ا رسم چ
ا به ب ن شما نر باشد ر قق مم ن اسد هر فلز ه رباس شما و و اشده باشد
وسط سم چ ش ص اه شو ه ان مشل موب ا ا طا واه ش .

نظم شف ا ن ر طول مناسب موب فظ شراط ب ش سم چ به شل مناسب وسط قسم
بالا بسطنه ارده شف بالا م ر . ال هر چه شف ا ن را طولات ر ن م وان
شراط بهر برا افرا بلند ق را ا ن .



شکل‌ها. شفت ر طول مناسب صد

ان. شفت ۱ واه ناصد

نظم فلزاب برا اوش را

نظم زاوه سم چ

چ نه ارده مربوط به اصال شفت ۱ و سم چ را به اندازه ا شل نه امان ر
سم چ برا نظم و و ا شده باشد و ا میزان شل شدن ان چ با به اندازه ا باشد ه سم
چ بع از نظم ر ا ا واه بواذ شرایطش را فظ نه .
ر شرایط ه سده فلزاب را ر ا ا نرمال نه ا شده ا ا ا سم چ را اند بررو زمن
فشار ه ا ر ا ا نسب به زمن قرار ر فده سس آن را از زمن ا ر ه ا فضا

لامر بالا زم ن ذه

. مواز بن سم چ و زم ن به و و با . سم چ با ا فاصله 25 م
 چ ذه ارد را ببند . و ه ذ ه آن را بیش از اذ ازه سف نذ . ا شه شو ا شراط مناسب فراهم ر
 ر شل ها شراط مناسب نظما سم چ رام بند



Pack ها باطر

E-Trac و نوع Pack باطر ار . از آنها Pack باطر ه ر فلز نل (NiMH) با قابلا
 شارژم باشد ه همراه با شارژر و و شابه برا اصال به سو مناسب ارائه شده اس . Pack
 باطر NiMH ا به شل شارژ شده را ار شما قرارم ر لذا با به م 18 ساء

قبل از سوار کردن آن روی سه ماه شارژ شود. Pack رباطر ارائه شده شامل 8 عدد باطر آل‌الاین سلول 'AA' می‌باشد.

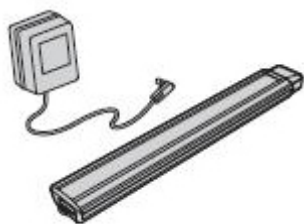

آنها به‌ممکن است زنجیره‌ها می‌تواند برای این وسیله فلزآب و استفاده باشد. ممکن است با توجه به مدل آلم سفارش شده شما برای فلزآب متفاوت باشد. توجه: از آنها همچنین مواردی که به‌ممکن است نسبت به مدل اصلی را اندازه‌گیری شما وضوح هرگز لازم وضوح

می‌تواند هم‌اندازه متفاوت باشد.

هشده‌ار. هرگز برای اساز Pack باطر NiMH تلاش نکنید. اگر می‌خواهید Pack باطر را وریاند از آن را ریمپت‌سدهاندن به‌بهراسه‌بانماندها اصلاح شده

ما می‌توانیم در این زمینه بازافعالی این نوع باطرها شما را راهنمایی کنیم.

رآوردن Pack باطر از آنها سوار کردن باطر

فکر را از آن‌ها. اطمینان حاصل کنید که سه‌ماه فلزآب قبل از رآوردن Pack باطر آموش شده‌است.

به‌راندن آنها قسمتی که شامل سه‌ماه فلزآب سه‌ماه فلزآب را روی سطح قرار دهید.

بسط‌لاس مربوط به لاف باطر

می‌تواند بلند کند.

روش‌زرد را برای ره‌اشدن فنر مربوط به Pack باطرها قرار رفته‌رون سه‌ماه‌زرد

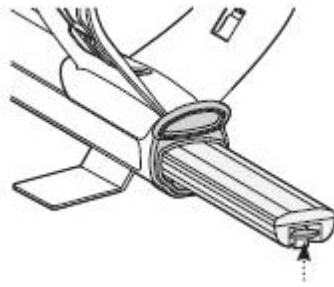

و ه ن زمان ه فلز اب برا م طولاد اسفا ه نم شو با Pack باطر را و باره شارژ ن ا از عمل ر صد ا مناسب س س م اطم نان اصل ر .

وار ر ن Pack باطر رون لاف باطر بسط لاس قرار ر ف ه رانها قسم سه فلز اب را برار .

Pack باطر را به شل امل رون لاف مربوطه قرار ه ا زمان ه ص ا ل ا ه و رون ا و قفل شو .

بسط لاس را برا بس لاف باطر اسفا ه ن .

شارژ ر ن Pack باطر NiMH به م شارژ ر اصلا Pack باطر را از سه اه ار ن .

ابل شارژ ر اصلا را رون سو ا و ش ه مربوطه رانها و شش ار Pack باطر وار ن .

سم و ش ه شارژ ر را رسو برق مناسب وار ر ه و آن را وسط سوئچ مربوط روشن ن .

به م 18 ساع باطر را برا شارژ امل به ال و بذار . ار باطر به شل امل ال نشه ه اس م زمان شارژ م م ن اس و اه ر شو . باطر ها برا ان ه به ظرف امل و برسند نازمذ چند بار شارژ و شارژ شدن م باشند .

زمان ه شارژ اندام شد و ش ه شارژ ر باطر را از برق و همچنن از قسم اصال به باطر اند . و ه ن ه ر طول زمان شارژ ا شدن نو مربوط به باطر ها قابل شارژ ال معمول م باشد .

شارژ ر ن Pack باطر NiMH به م شارژ رها ماشن

Pack باطر را از سه ماه از ن .

سو مربوط به شارژر ماشین را رون قسم مور نظر بر رو ماشینان (همان فن) وار
ن .

ازها ر شارژر ماشین را به سورا و شش ار Pack باطر بزد . و و نور وچ بر
رو شارژر ماشین نشان هذ ه ان اس ه شارژر ماشین ر ال ارم باشد .
باطر را به م 18 ساء به ال و بذار . ا ر باطر املالا نشه باشد ان زمان
ممن اس واه ر باشد .

ر بر موار برا ان ه شارژر ماشین روشن بماد ناز اس ه ماشین شما ر ال فعال ا
روشن باق بماد .

شارژر باطر برا زمان پشدر از 18 ساء موب آسب ن Pack باطر NiMH ن واه ش .
البه ممن اس ا مال به ر موب شارژر باطر شما ر .

و ه : شارژر ماشین فوز برا فاظ از اصال واه ار . برا سدرس به ان فوزم
وان چ نو و شاه شارژر را باز ن (با و ه به ش ل زر) و ر صور لزوم فوز را
عوض ن .

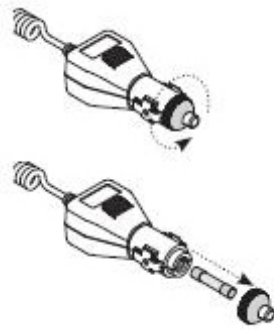

ا زن ر ن باطر ها 'AA'

برا رآور ن باطر ها 'AA' با و ه به ش ل با ر چه مربوط به Pack باطر را ر ه
ان نشان اه شه برون بشه ا و شش رو Pack به فرم زر باز شو .

8 ع باطر آلاالان سلول 'AA' را رون Pack باطر قرار ه و مطمئن شو ه قطب م د منف رمنال ها آنها با و ه به ال ه ررو برچسب آنها نشان ا ه شد ه اس قرار م رذ .

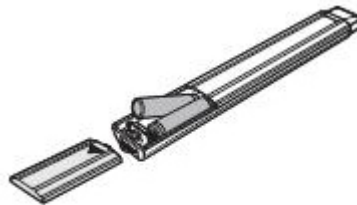

ر چه مربوط به م فظه ورو باطر ها ر Pack را سر ا و ش قرار ا ه و لاف ه فلش نشان ا ه شد ه به سم معوس نشان ه ا با صا ا ر ا و ش م شو . باطر ها آلاالان با ف مناسب برا رس ن به به رن زمان برا ا ر با س س م و ص ه م شوند . آلاالان ها قابل شارژ ا باطر ها NiMH و NiCad نر م م ن اس مور اسفا ه قرار ب رذ و ل ا زن رن ا شارژ رن و باره آنها با به ش ل م ز ا ا ن م شو . قابل شارژ و باره باطر ها را قبل از ر آنها چ ن چرا ه بر ا ز نمونه ها با و ه به شراط ساز اس ا ز ا ر شان م م ن اس ال ها مناسب را ن ا ش ه باشذ . هش ا ر . لطفا به موار ز ر و ه ن .

از باطر ها ل وم لون قابل شارژ ر س ا ه E-Trac اسفا ه ن ذ . آنها موب آسب به س ا ه فلز اب شما و از بن رف شراط شذ ب ا ن م ر ذ . باطر ها ل وم لون قابل شارژ ر قق و لاژ ر ب ا ل ا 13 و ل فراهم ر ه و ن م و ا ن آنها را ر س س م فلز اب مور اسفا ه قرار ا . فلز اب ا ر ا م ا ر ف ا ظ ر ب ر ا ب ر و لاژ ب ش ا ز ن ر م باش ه ا ر و لاژ باطر ل ز ا باش ا ن م ا ر فعال ن و ا ه شذ .

باطر ها 'AA' مصرف شذ ه را رون س ا ه فلز اب به ال و ر ه ا ن ذ چرا ه م م ن اس موب آسب س ا ه شوند .

Pack باطر ا ر ب ر ا بشذ ر ا ز 18 ساء به شارژر مصل بمان آسب ن و ا ه . شارژر باطر ها NiCad قابل شارژ ا آلاالان قابل شارژ را شارژ ن و ا ه ر .

با استفاده از شارژر Minelab (شارژر با مارک) ممکن است آسیب به Pack باتری وارد شود به رنده شده باشد. ساهشماملمشود.

برای لایف باتری ها نازل انوم Pack باتری ها NiMH نازبه اار شدن مام وانشان قبل از این به وباره شارژشوند دارند. عند ضرورتا نبا آنها را املاال ندم و سس وباره شارژ ندم. ااراند شارژر آنها باشد نذ قابل شارژم باشند.

باتری را رما بالا راز 45 ر ه ساند را شارژ نذ.

باتری را رما ر صفر ر ه شارژ نذ.

باتری ر معرض شرایط ما ۱ بالاملا رن اشپور ا رسو عقب ماشن ا شرایط ۱ سر قرار نده.

معرف نل نزل

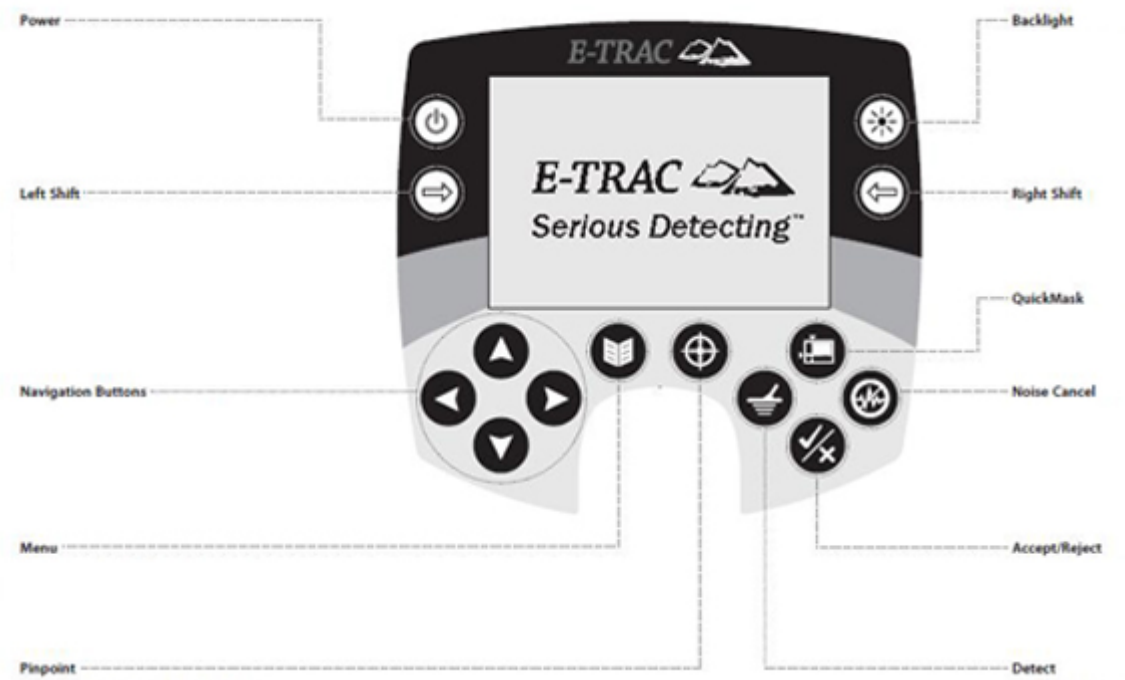

۱ اموش روشن رن

با م این ۱ م واند ساه فلز ابارا اموش روشن نذ. ا ر این ۱ را برا 3 انده نه reset م شو و به نظاما از ش عین شده اار انده قبل از راه انداز م اار ساه

شف به سم چ

فشرن این ۱ رصفه مربوط به وراثش موب را ساز فرم وراثش م ر . فشرن این

۱ موب عس شدن ال و ما ز Discrimination اذ اب شده نزم ر

۱ ها مان نما

رذ . برا نظاما رصفه Detect ا شناسا به ارم روز . همچنن رمنو مان اب نزمور

اسفا ه قرار م

مه منو

سرس به منو اصلا رهر مر له از عمل ر فلز اب اسفا هم شو . این مه به شما

امان سرس به نظاما م لف رام ه . برا

مه Pinpoint

فشرن این مه موب اموش و روشن شدن ال Pinpoint م ر . Pinpoint به شما ر

عن موقع قق ه ف قبل از باز اب آن م م نذ .

مه نور س زمنه

با فشرن این مه نور س زمنه اموش و روشن م شو . نور س زمنه به شما وضو بشر

صو را ر شراط م نور م ه . س زمنه ر طول فرأ ن آ از به ا ر س س م نذ روشن

واه بو ولا ا ر آن را اموش ن طول عمر باطر شما بشر واه شد .

۱ شف به راس ا اذقال به راس

فشرن این ۱ موب را رصفه وراثش م وراثش م ر . فشرن این ۱ موب

عس شدن ال و ما ز اذ اب شده م ر .

۱ QuickMask

ه منو QuickMask از این اسفا هم شو به امان سوؤچ بدن و ال

و Detect screen (رصفه مربوط به Detect ا شناسا) را فراهم م نذ . برا سرس بد

مه نذ نوز QuickMask

موب آ از اسن برا م نوز ر ن فرانس عملا م شو . این اسن م 30 اذنه طول م شد .

۱ ا ا ا ر

افشرن این ۱ ر صفه مربوط به Detection ا شد حرم وان ا ا ر ه ف شد ح ا ه شه را اذ نام ا . با فشرن این ۱ ر صفه منو مر له به عقب باز وا ه شد . ب زنه Detect ا شناسا

رن این ۱ ر صفه مربوط به Pattern ا ال و ام ان سوئچ ب ن صفه Detect و صفه ال و ا بال عس ا ر ر صفه ال باشد فراهم م ر . فشرن این ۱ ر منو اصلا با فشد ا منو QuickMask ا صفه edit ا و ر ا ش موب باز شد به صفه Pattern/Digital مر له عملا م ر .

روشن ر ن فلز اب



مه اموش روشن ر ن بر رو فلز اب موب راه اذ ان ا اموش شدن آن م ر . مه اموش روشن ر ن را بار فشار ه ا س ا ه فلز اب روشن شو . ر ان ال س ا ه شروع به آ از ا ر نموده و اذ م ش ن و ص ا ا ز آن ش م شو . بع از مشاه ه صفه Pattern screen ا صفه ال و س ا ه شما ا ما ه برا ا ف ا ذ ا س .

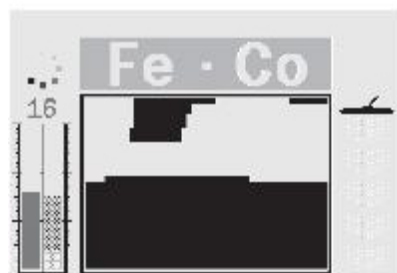

بهرین مال این است به از این سه ماه فقط رمصارف از اسامان و ورازاموا مال
 الا الا رومناطس مانند طوط اندقال برق لابر ها لفن اسفا ه ن . این منابع ممن
 است موب آسب به سه ماه فلزاب ر ه رنها سه نالها لظ به شما واه ا و
 مشصه Target ID ا قالب شناسا ه فرا با طاموا ه واه ر . همچن اسام فلز
 مع ر انه و و ار مانند سوزن ها ام ها ه رو ف اماق قرار ار مال ان ه م
 ها ه وار و به شده و لوزون اسار لوازم اند ه ممن است موب بار ذار بیش
 از مارا ال روند رون سه ماه فلزاب شما ر . البته این بار ذار بیش از برا
 سه ماه شما چنان طرنا ن واه بو چرا ه سه ماه E-Trac به ونه ا طرا شده ه پروان
 برابر مال بار ذار بیش از اندازه سم چ شما مقاوم ن .



و ه ن ه ربر موار ممن است سم نسبتا بزر نر سم چ شما قرار ا شده
 باشد ه موب بار ذار بیش از اندازه بررو مارا سه ماه فلزاب شما ر . زمان ه این
 الا رو اسسم ام Overload مال بار ذار بیش از اندازه نشان م ه و ص ا
 مربوط به رسن به مال Overload را به شل رار از و ار م ن زمان ه سم چ
 شما از منبع ا مال Overload ورشو .

زمان ه شما سه ماه را روشن ن آرن صف ه مربوط به Detection screen قبل از اموش
 رن سه ماه نمایش اه واه شد . البته ار سه ماه شما زمان اموش رن رصف ه
 Digital screen باشد بعد از زن مه اموش رن صف ه Detecting screen نمایش اه شده
 و سه ماه اموش م شو و زمان ه سم شما وپاره روشن شو صف ه Digital screen به
 عنوان اولین صف ه نمایش اه واه شد .

برای آموزش رن سه ماهه آموزش را فشار دهید.

سیستم E-Trac سر نظامی شما فرض می‌شود و در وسط کارانه از به شما امکان انجام فرآیند آموزش را به شما می‌دهد. مقایسه نظامی شده از E-Trac برای سر اهداف فلز با صد فرود ناطس نرم مانند سه‌ها نقره‌ها و اوها بوه و از اهداف با مشخصاً فرود ناطس بالا مانند سه‌ها نظار آنها صرف نظر می‌کنند. هر گونه را از آن شده در نظامی E-Trac به شما می‌دهد و زمان انجام فرآیند شناسایی Detect در هر دو می‌شود. این نظامی از زمان به آنها را رزدها باقی‌مانده از زمان به شما مربوط به Reset رن از بازار از سیستم با و به نظامی انجام شده اولاً از طرف کارانه از شما Reset اصلی را نزد سیستم به شما می‌دهد.

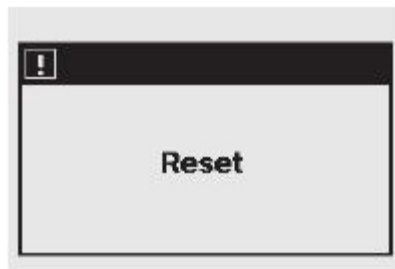

زمان سه‌ماهه شما آموزش باشد فشرده‌تر و زنده‌تر باشد. سه‌ماهه power برای 3 ماهه موبایل می‌شود. سه‌ماهه شما روشن و reset می‌شود. فرآیند reset تمام نظامی از شما عرف شده از کارانه برمی‌آید. مابقی بر روی سیستم و باره نظامی شده و نظامی اصلی سیستم نیز و باره انجام می‌شود. مابقی و همچنین اوها مابقی مابقی رن سه‌ماهه را reset می‌کنند. با رن سه‌ماهه نواهد می‌شود. تمام رن سه‌ماهه مربوط به اولاً در preferences menu رن سه‌ماهه شما Reset اصلی را انجام می‌دهد. Master reset نیز از بین نواهد می‌رود.

برای reset رن سه‌ماهه:

رن سه‌ماهه شما آموزش است. سه‌ماهه آموزش روشن را برای 3 ماهه از رن سه‌ماهه reset بر روی صفحه نمایش شده و صدای نرسیده می‌شود. بعد از آن به آسان از رن سه‌ماهه reset شده و برای انجام فرآیند آموزش آماده خواهد بود.

هشدار. بعد از آموش رن سه ماه اقل 1 مانده قبل از و باره روشن رن سه ماه با زمان صرف ن. بعد با بین آموش رن و روشن رن آن 1 مانده زمان باشد. این ال به سه ماه شما امان ذره رن نظما ابر اندام شده بر رو افضه را م ه به ونه ا ه زمانه باطر سس م از سس م اشو این اطلاعا از بین نواهند رف .
ماز

ماز ر قق واننا سه اه فلز اب را ذف سه نال ها به سه آمه مربوط به اه اف نامطلوب و ا مربوط به اه اف مطلوب م باشد. نسبه ها ر ارزش سه نال شرفه این سه اه فلز اب م واننا سام را شناسا ن به با و ه به رسانا و همچنن مشد صه فرو مناطس آنها رم و ه قابل شناسا این سه اه عرف م شونذ. این ال شمارا قارم ساز به بر از انواع اه اف را ا و بر از آن رار ن. ر بان ا و ر ن ها اه اف ر قق الو ماز هوشمنذ ا الو ماز سه و هوشمنذ را شلم ه . بنا بر این هر ونه نظما مربوط به الو ماز سه و هوشمنذ ه ر صفا مربوط به QuickMask صفه edit همان و را ش و صفه pattern ا الو و ار را م وان با ا ر ا زمانه صفه سه اه شو آن رار ر ه این م م ن اسه همان ه ف واقع باشد . صفا سف الو ماز سه و هوشمنذ نشان ه ذم صا ه ف اص اسه ه ا شده اسه و نوا سه اه نشان ه ذم صا اسه ه ر شده اسه .

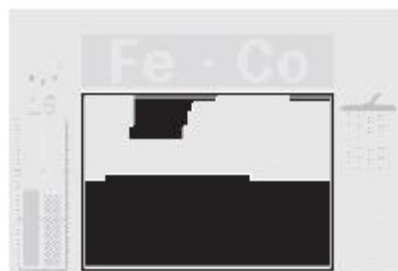

الو نشان اه شده بالا ر قق الو مازم مربوط به سه از ش عرف شده وسط ارانه برا سه اه م باشد ر ال ه مشد صا ا مربوط به سه ها ر فروم مناطس را

نشان م ه و ر پ از هزاران سه سه ر ب آن مناسب با فلزا اس سه ر نامور اسفا ه قرار م ه .

ان ال سه نال به سه آمه از اه اف ر فروم ناطس را ل ر ه وس نال ها سه از بشد راه اف فروم ناطس به سه م آذ رار م نذ زمان ه ه ف ل شده شناسا شو عذ مش صه ها رسانا و همچنن فروم ناطس سه منطبق بر ال و عرف شده باشند صفه Target Crosshair ر صفه سف مش ص شده و اس مربوط به ه ف شنده م شو . زمان ه ه فر شده ل ل نشده شد ص اه شو عذ ه چ طبقه بن رسانا و مش صه فروم ناطس سه ه ها نباشد زنه آسانه چشم م نذ و Target Crosshair ر موقع مربوط به آرن ه ف ل شده نماان و اه شد .

E-Trac م و ه ا از ال وها ماز سه و هوشمذ را ارئه م ه م وان آنها را به شل ر پ ل به شل م زامور اسفا ه قرار ا .

سه و هوشمذ

سه و هوشمذ ر قق قابل مذ صر به فر سه اه ها Minelab ر مقاس و بع برا ل ماز بن ال ها م لف اس .

سه و هوشمذ به شل راف مش صا FE و CO عذ رسانا و همچنن فروم ناطس ه فر ا بررو صفه نماش م ه . نسب ها بر ارافق ه ف بر مینا ساز رسانا عذ CO م و ه ا بن 1 ل 50 از چ به راس را شامل م شو . نسب ها بر ا رعمو نذ ر قق نشان هذ ه مش صه فروم ناطس ه ف ل FE اس سه م و ه معال 1 ل 35 را از بالا ل ل بن نشان م ه .

مقار FE1 ر قق نشان هذ ه ل بن مش صه فروم ناطس و مقار 35 نشان هذ ه بالا ر بن مقار آن اس . همچنن مقار 1 برا CO نشان هذ ه رسانا ل بن و 50 نشان هذ ه رسانا بالا اس .

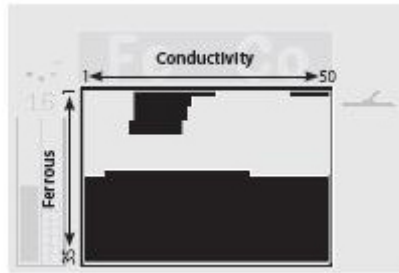

زمانی که سیم چگازرو این هدف عبور کند Detector با سیم فلز با به شکل الی
 سیم ناله‌ها به سیم آمپدازه‌ها را از سر راه و Target Crosshair را نیز به مربوط به
 سیم و هوشمند رانها فرآیند شناسایی با اوش‌نمایش می‌دهد. موقعیت Target Crosshair
 نسبت به سیم با مشخصات فرورم‌ناتیس و همچنین رسانایی هدف را.

اهداف به مشخصات فرورم‌ناتیس ازمانند مهارت‌ها رقیق‌مقاومت‌ها آهن‌اشه‌ها
 سرموایم‌ناتیس معمولی را می‌تواند ران‌ها با روبرو. از آن‌ها به آنها شرایط
 مناتیس از اهداف فرورم‌ناتیس به‌طور Target Crosshair را را نیز به سیم و
 هوشمند نشان می‌دهد.

اهداف فرورم‌ناتیس مانند طلا، آلومینوم، مس و آلومینوم رقیق شامل موایم‌ناتیس
 نیستند. از آن‌ها به مناتیس نیستند. اهداف فرورم‌ناتیس به‌طور Target Crosshair را
 ربالا نیز به سیم و هوشمند نشان می‌دهد. و به اهداف فرورم‌ناتیس مقابله
 FE بیشتر از 1 نیز می‌تواند. اهداف با رسانایی بالا مانند سیم‌ها نقره‌ها بزرگ‌اقتعا
 فلز موایم‌ناتیس شوند. Target Crosshair رسم‌رسانا نیز به سیم و هوشمند مشاهده
 شود.

اهداف با رسانایی مانند سیم‌ها آلومینوم و فولادها 9ct و واهرا موایم‌ناتیس
 Crosshair رسم‌چیز به سیم و هوشمند رانند. سازنده‌ها نیز قابل‌وهم
 نسبت به رسانایی هدف را. به‌طور Target Crosshair رسانایی معال‌بیشتر ازند.

معرفی صفای شناسایی Detecting screen‌ها

سه آه فلز اب E-Trac سر صفا از ش معن شده را ر 3 صفا Detecting screen عند 3 صفا شناسا وا ار . ان اب صفا شناسا مناسب برا شرایط ار به نوع عملر و ربه شما بسد ار . 3 صفا مو و ران سس م عبارت از:

صفا pattern ال و

صفا digital

صفا QuickMask

مام اطلاعا مور ناز برا شناسا هف ران 3 صفا قرار ار و زمانه با اسد قابل شنز نهف رب شو رهچ نذ ر قابل شناسا نوا ه بو .

مه مربوط به Detect شناسا بررو نل اصلا موب سوچ رن بن صفا pattern و digital و اباز شد به ان صفا ار ر صفا منو اصلا QuickMask و راش edit باشد م ر . علاوه بر ان مه QuickMask راه مان بر بن صفا QuickMask و صفا مربوط به pattern و digital واه بو .

برا اطلاعا پیش ربه رام زر و نه نذ .

آرن صفا Detect نها مور اسفا ه زمان بع ه شما سس م را روشن نذ برا شما نماش اه واه شد . هر ونه نظما مربوط به pattern ها ال وها مان ه ر صفا ه pattern انام شو ران ال نذ باق مانده و ر صفا digital نذ مور اسفا ه قرار م

ر .

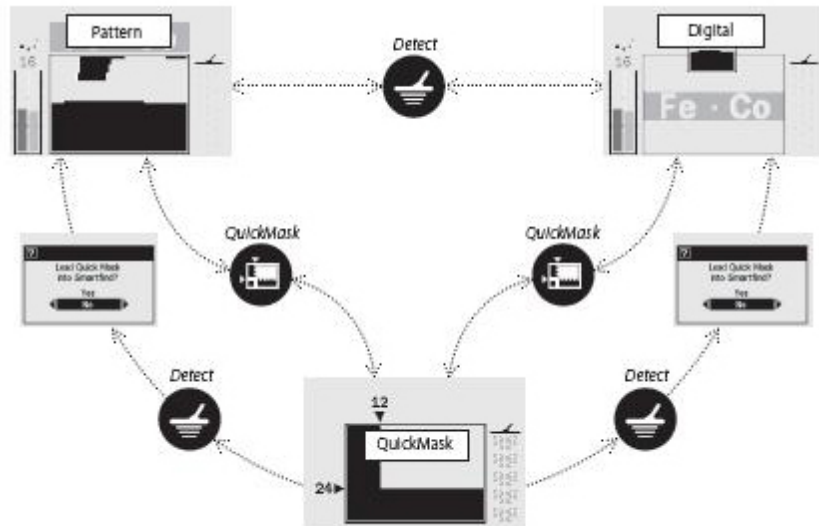

این شکل. این صفحه زمانه نما آن شو به شما ام آن ا از اب بار ذار pattern
 ما ز QuickMask را رون صفه pattern ا صفه digital م ه. عد به شما ق اذ اب
 بن این وصفه رام ه.

Pattern screen ا صفه pattern

زمانه س س م شما برا اولن بار روشن شو pattern screen ا صفه مربوط به ال و بر رو
 LCD نمایش ا هم شو و س ا ه شما آ ما ه س و م باشد. اطلاعا ه ف از طرق ال و
 ما ز س و هوشمند ا Smartfind Discrimination Pattern برا شما نمایش ا هم
 شو. همچنن اطلاعا از مربوط به ساس همچنن اء ا مربوط به مش صه فروم ناطس
 و همچنن رسانا و عن عمق به این صفه ارسال م شو.

اطلاعا مو و برا شما رصفه Pattern screen برا رسن به شرایط اوش موفق آمز به
 م س ا ه E-Trac نا اف به نظرم رس. اطلاعا ه به شکل همزمان رم نذ ا به
 روزم شونذ ام آن نمایش ف بالقوه ا ه اف به شکل سریع واض و قابل اطمینان را فراهم
 نذ. ر عمل با و ه به ربه شما م واذ قابل ها بهر برا به س آورن اطلاعا مناسب
 ر ه رنها مذ ربه شناسا با موفق بشرم شو را به س باور.

هوشمند به رمز صدفه Pattern screen قرارم در Pattern الی و
شمه. بالا نذره سد و هوشمند ناها اسد به اءا مربوط به نذره سد و ه
س و رسانا هف مور نظرمانماش ا هم شو. رطول وبع از اذامماز فعال را نما
Target Crosshair نذره سد و هوشمند نماش ا هم شو به مشد صه فروم ناط
فروم ناطس هف را بسد به الی و pattern ماز عرف شد ه نشانم فرآذ شناسا
م صا رسانا و
ه.

ربوط به مشد صه رسانا و فروم ناطس و همچذن Target Crosshair ا زمانه
هف ا شده ر شناسا نشو ر همن مقار باقم مانذ. اءام
ر. زمان باقم مانذ Time out نماش ا شده ر منو اولو بذ رانزم وان رانذ ا فعال
ر به رنھا نا مربوط به هر بار شناسا رابع ازم 5 مانذ از صدفه ا واه
مانشا ص اذ اذره ر عمق رسم راسد الی و Discrimination ا همان الی و
ش ا هم شو. ا ه
ماز نما

مربوط به ساسد اشا ص مربوط به ساسد نذره رسم چ قرار ار وبه شدل ش
فعال اسد. شا ص ساسد رام وان از طرق منو اولو بذ ا همان preference
فرض

اموش ر.

الی ماز ا شده

نا ه سف مربوط به pattern الی و صدفه شناسا شده هف با و به اءا فروم ناطس
و رسانا ا شده از طرف شما اسد.

شا ص ساسد اوما

سدون سم چ وء بالا آن ر قق مزان ساسد نظم شده وسط ابر اسد.

راسد سدون سم راسد مقار ساسد شنھا اسد.

شماره عمق

نمایش هذ عمق قریب هف رزرسم چ اسد .
م و ه از بالا تا ن بن صفر ا 30 سان مرم باشد .

الو ماز ر شه

نا ه ساه الوصف ه مربوط به اع ا فروم ناطس و رسانا ه فر شه م باشد .

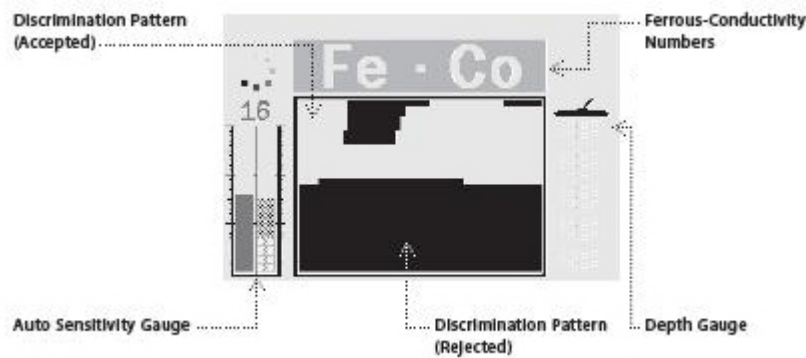

صفه Digital

سسدم E-Trac صفه digital ار ه به شما مقار ظرف فروم ناطس و مقار رسانا
هف را نشان م ه .

اعا بزر ر FE و CO ر ققم صا Target Crosshair نماش اه شه ر الو
ماز سد و هوشمند باشد .

شاهه از صفه مربوط به الو ماز ا و ر ال ار نذ ر بالا اعا نماش اه
شه با و ه به شمل مشاهدم شو .

برا سوئچ ر ن بن صفه نماش مربوط به pattern ا الو و همچنن صفه نماش سد و
هوشمند م وان از مه Detect اسفا ه ن .

اطلاعا مربوط به مش صا فروم ناطس و همچنن رسانا هف زمان ه بن و صفه
pattern و همچنن digital سوئچ ن از زمان ه فرآ ن Detect ا شد صبع ا نام نشو
برا شما نماش اه واه شد .

و ه ن زمان ه از صفه digital اسفا ه م ن الو ماز همچنان فعال واه بو .

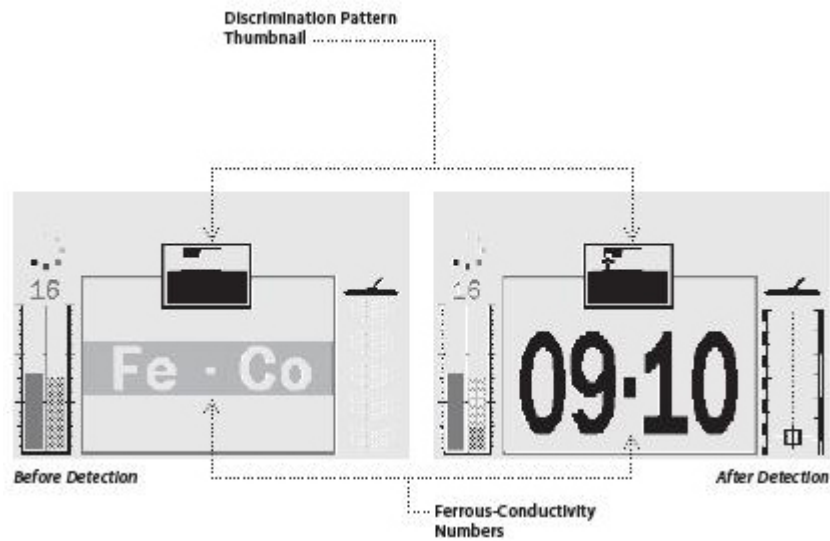

صفا وچ نمایش هذوالو ماز
 صور وچ مربوط به الو ماز فعال اار ربالا صفا اء ا رسانا و فرو
 مناطق

ران اء ا بزر شه رسانا و فرو مناطق بر ا ه ف ا شه نمایش ا هم شو .
 ش ا ص عمق ه ر صفا مربوط به pattern صفا ه digital و صفا ه QuickMask قابل
 مشاهد اس ر قق عمق قریب ه ف شد ص ا ه شه ران نشان م ه . بالا ان ش ا ص
 موقع سم چ شما و ان آن فاصله ر و 30 سان م ر نسب به سم چ ران نشان م
 ه .

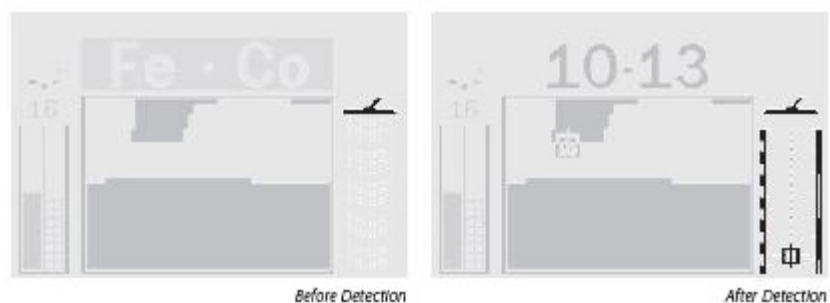

زمانه ه ه ف شد ص ا ه شه Crosshair ر ش ا ص مش ص م شو ه عمق
 قریب ه ف ران نشان م ه .

نشان هذ عمق برا اه اف ر شه ل ل نشد هذ فاصله عمق ل سم چ را نشان م

ه .

لاصه ا از مش صا صفا ل مربوط به Detection ل Detection screen

زمان ه فلز اب شما برا اولن بار روشن شو Pattern screen بر رو LCD نماش اه شه و سد اه آما ه اذ ام فرآذ detect ل شه ص ل سد وم باشد . اطلاعا ه ف از طرق علائم صو وبصر رو صفا ه نماش اه م شوذ .

معرف المان ها معمول ل مهم صفا ل Detection ل شناسا ل Detection screen ر زر نشان اه شه اس .

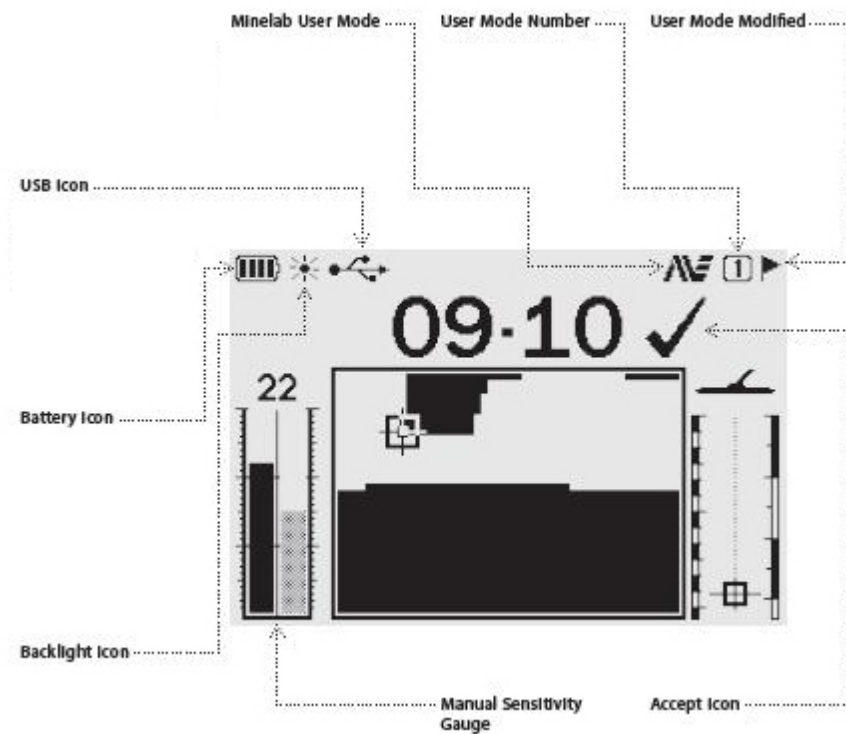

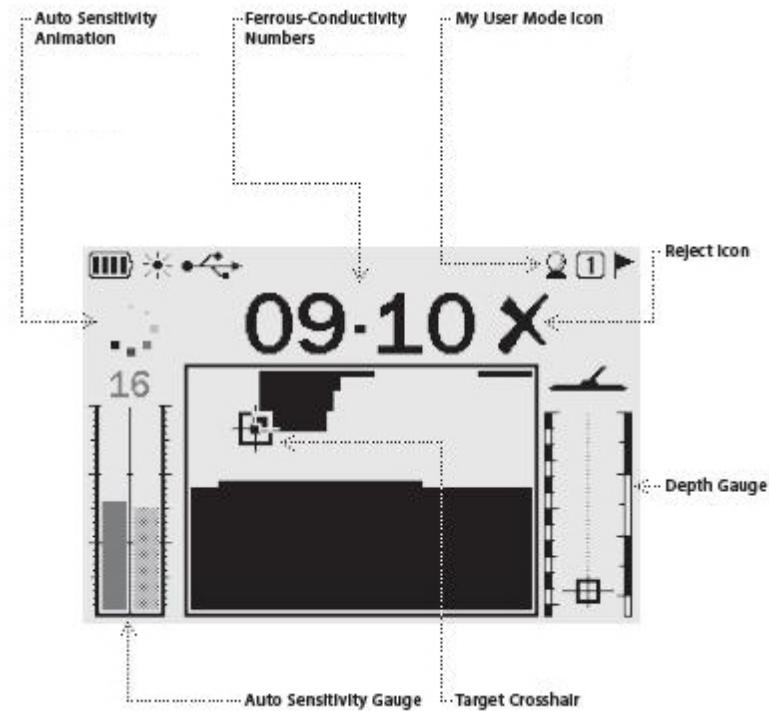

آن USB به زمان به فلز اب شما از طریق ابل USB به ام و وصل شو این نمایش
اهم شو.

م ابر Minelab

این لوو Minelab زمان نمایش اهم شو م ابر Minelab از اب شده باشد.
شماره اء مربوط به م ابر ع ه رون ا رقرارم رذ ر قق ع ن نذ ه
م ابر مور اسفا ه اس.

م ابر اصلا شده

این آون رچم مانند زمان نمایش اهم شو م ابر اصلا شده باشد و ن ذ ره
نشده باشد.

انمش مربوط به ساس اوما

زمان نمایش اهم شو ه اا ساس اوما ارم ذم.

ء ا مربوط به رسانا ا فروم ناطس

ء ا مربوط به مشه رسانا ا فروم ناطس آن نا ه برا ه ف ا شده را این انمایش
اهم شوز.

آن مربوط به ماریتر من (عند م ص فر ابر) این آون زماند نماش ا هم شو ه ازم ها ابرر شما ان اب شده باشد .
 آن ذف ا عم قبول
 به شما اطر نشان م ذ به شما از مهر ا قبول برا ر ن مش صا ه ف شناسا
 شده اسفا ه ر ه ا .
 اش ا ص عمق
 نماش هذ ه عمق قرد ه ف ز رسم چ اس . م و ه ا از بالا ل ا ن معال 30 ساز
 مر اس .

Target Crosshair

زماند نماش ا هم شو ه ف ا شده شناسا شو . ر ان ا مش صا فرو
 م ناطس و همچدن رسانا ه ف را نشان واه ا .
 شا ص ساس او ما
 سون سم چ و ع بالا آن مربوط به ساس نظم شده ابرر و سون سم راس
 ساس شنها شده اس .

آن ا

به شما اطر نشان م ذ به شما از مه ا ا برا ا شرط ه ف ص ا ده شه
 اسفا ه ر ه ا .
 شا ص نظم ساس س
 سون سم چ و ع بالا آن ساس نظم شده ابرر و سون سم راس ساس
 شنها اس .

آن مربوط به نور س زمنه

زماند نماش ا هم شو ه نور س زمنه روشن باشد .

آن مربوط به باطر

ه باطر م شو ا ن آ ون شروع به

ز ن واه ز . نشان هذ ه مق ار شارژ باق مان ه باطر اس . زمان

چش

مباد شناسا ا مباد detect ر ن

شما بهر ن عمل ر را از سم چ زمان ب س م آور ه آنرا املابه شل مواز با زمن ر ه ان ا موب افزاش عمق س و سم چ و بهبو اس مربوط به اسام وچ م ر . از شن سم چ رو زمن ا ناب ن . ارچه م موعه سا مان سم چ املامس م و با وام اس ول هر ونه ضربه نا هان ا ا را ار موب ا اس نالها صاف و شناسا نامناسب ه ف م ر . ر قق ان اطمنان را فراهم م ن ه عمل ر سم چ ر سط مناسب ر هر زمان قرار م ر .

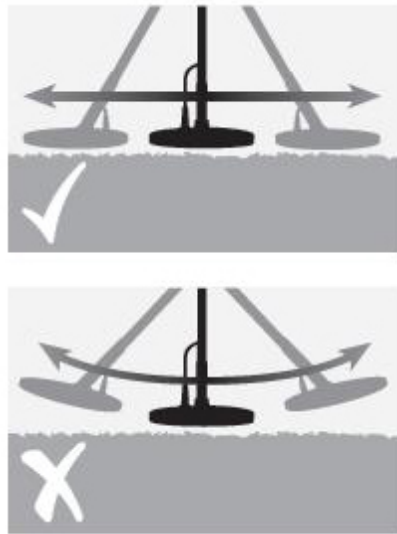

و ه: ر ان نامناسب سم چ موب ا اس نالها لط ا عم شناسا اه اف م ر . ر ا عمل برا ر ان سم چ رو زمن م وان از ر چ و راس و ام بر اش به آرام به سم لو رانها هر بار چ و راس ر ن سم چ اسفا ه پ ن ر ان ا با سطو مربوط به نا ه س و ش ه قبل ران ز به شل هموشان ا رو هم اف ا لبها س و پ ن ا از وشش امل زمن ز ر ا ان اسفا ه پ ن . سرع ر چ و راس سم چ با به اندازه 4 انده برا ر از چ به راس ا و باره به چ طول بش .



اه اف:

اسام فلز ر قق به عنوان ه فمطر م شونذ . اه اف شامل فلزا فروم ناطس ا فلزا
 ر فروم ناطس م باشنذ . فلزا فروم ناطس آنها هسنذ ه او طلا م باشنذ مانند فول
 م ها و پر از انواع سه ها فلزا ر فروم ناطس آنها م باشنذ ه شرطوم ناطس
 ذارنذ مانند طلا مس نقره و آلومذوم .

شما ممن اس به نبال اف م موعه ا از موا فروم ناطس و ر فروم ناطس باشذ .

نمونه ا از اه اف معمول

اه اف با فروم ناطس بالا مطلوب شامل سلاها ذ نذ نهها ذ - اه اف با
 فروم ناطس نامطلوب شامل م ها فولا آهذ - اه اف ر فروم ناطس مطلوب شامل
 سه ها طلا - اه اف ر فروم ناطس نامطلوب شامل رب بطر .

مرن ساهرا عملا سه و

قبل از اذنه به نبال سه و اه اف واقع باشذ مسئله مهم ر قق رزم نه شناسا
 سه خالها صو وبصر فلز اب م باشذ مع آور م موعه ا از اسام فلز م فاو مانند
 سه ها م لف واهرا نقره ا ا طلاء م رب نوشابه فول آلومذوم و ا
 قطعه برنذ را مع آور بذذ .

به بیرون از اذنه برو و از منابع ا ا نذ هم ان م ناطس ا اسام فلز و ر بذ ان
 اسام را ر ط به اذنه اف از ررو زمین بچنذ به ونه ا سه سم بچ ربن
 آنها با و ه به شل ر بذذ .

اصوا فلزاب

فلزاب را روشن بندن را ان ال صا hum رس زمنه وسط فلزاب ول م شو ه به آن آسانه Threshold فم شو . را آسانه به شما ام ان شنن مش صا مربوط به اه اف ل وچ اه اف ر عمقها مش ص را م ه همچنن از ان صا م وان برا شد ص اه اف مطلوب ا نامطلوب اسفا ه ر .

شناسا ر اه مان detector م وان س نالها لطو نوز را نر زما ن ه بر رو زمن قرار ناز ا ان ه سم چ ر ال بون ر قرار رفه ول بند ان ال ممن اس س نالها ه ف نباشن ول به واسطه و و ال ال روم نا طس اطه نده سم چ ا ا شون شما م وان ان س نالها لط را با انام عملا ذف نوز م نمم بند ا با اهش ساس س اه فلزاب م وان ان س نالها را به اقل برسان . به طور ل بهراس ه سع بند س نالها لط را با نظم ل ذف نوز قبل از ن ره رن ا اهش مزان ساس نظم بند ر ان سم چ را بار ول اه اف بان شده ر به .

به LCD ناه بند و به اصوا ا ا شده وسط فلزاب زمانه از رو اسام عبور م ن وش ه ارچه LCD به شما اطلاعا با زدا امل رمور شناسا ه ف م ه مسئله مهم ان اس ه شما اصوا م لف ه ر اس به شناسا هر ام از اسام ا م شو نر ا شده باش .

و ه: ار شما س نالها را از نا ه قابل مشاهه ر زمن بس م آور ممن اس را ن ال اسام فلز ب ر نر ا نامناسب ر آن نا ه و و ا شده باشن . عذ ار شما س نالها را از بدش از زمن ه املا به شل مشهو ا ا بون سم فلز م باش بس م آور ان نشان م ه اسام فلز نامناسب ا ب ر نر ر آن او و ار . لذا به س و نا ه ر ب راز .

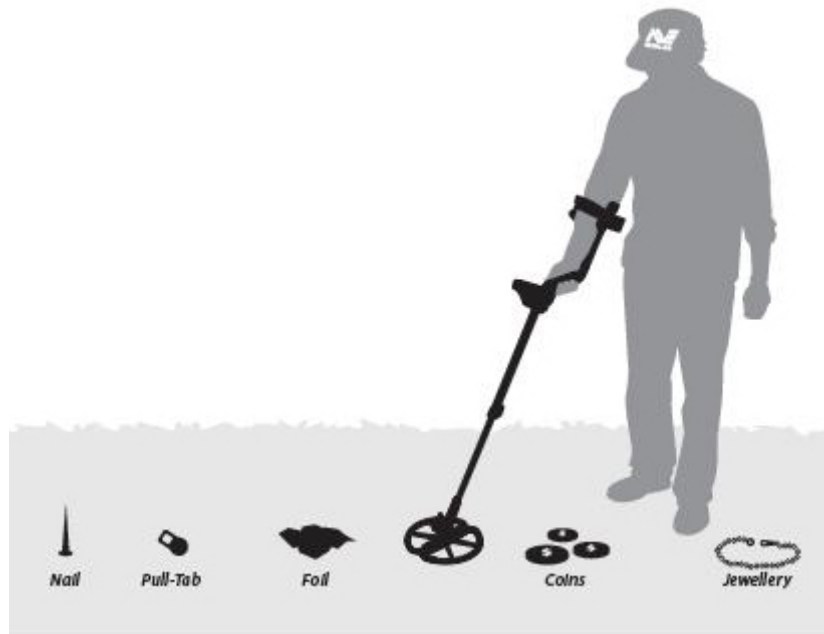

قو شده اسد هف ر قق صدا ا شده وسط فلز اب ر زمان م باشد ه ه شناسا شده و م ن ا ه اف بزر ر نشده باشد ه ف بارسانا بالا ماند سه نقره بزر به طور ا صد قو و سم بارسانا اذن ماند فول صدا بان ضعف ا همان ا ه اف به سطر زمن نز ر ه س د س نالها بلذ ر را ول م نذ .

ر شده ا ه شو علام مربوط به ال آسانه Threshold blanks اموش م شو ه نشان م ه س هم فچ قرقلا ار ول وسط زمان ه ه ف ال و مان ا Discrimination Pattern قبلا ذف شده اس ا ا ن شده اس . ما اف مطلوب و نامطلوب ال Threshold blanking ر قق راه ل مناسب پرا

م باشد .

ه بنذ . و ه نذ زمان ه سم چ از رو سم عبور م نذ صدا hum ه مربوط به آسانه بو قطع

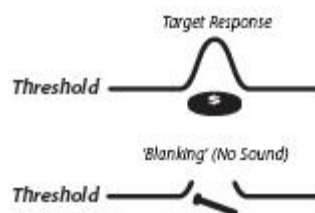

اه اف بزر ر ه ن ز س م چ ه س ن ن ز م م ن ا س م و ب بار ذار ب ش از ا ن ا ز ه ب ر و
 ق ط ع ا ا ل ر و ن د ف ل ز ا ب ر ن د ز م ا ن ه ا ن ا ل ر و ب ه ر ص ف ه ن م ا ش س س م م
 م ر ب و ط ب ه ا ل ب ا ر ذ ا ر ب ش ا ز ن م ا ش ا ه ش د ه و ص ا م ر ب و ط ب ه ا ل س ر ر ز ا ب ا ر ذ ا ر
 ب ن ا ز ب ه ش ل ر ا ر ش ر و ع م ش و ا ز م ا ن ه س م چ از م ن ب ع ا ل ا ل ا ض ا ف ه ب ا ر ا ب ا ر
 ب ش ا ز و ر ش و .



ا ل ه ا ل ا ل ا ض ا ف ه ب ا ر a over loading ب ر ا س س م ه ا ا ر و ن د ا ن س ا ه ز ا ن د و ا ه
 ا ش .

. ف ش ر ن م س ل ه م ه م ا ش ن ا ب ا ا ص و ا م ه م ز م ا ن ا س ه ش م ا م ه ر س ا ل ط ر ا ف ش ا ر م ه .
 ش م ا م ع م و ل ا ب ا ن ا ص و ا ر ز م ا ن ن ظ م ا س س م ب ه م م ن و ا ص ل م و ا ه و ا ه
 l ن ا ر س م و ب ص ا a ba-dump

م ر . l ر س م و ب ا ل ص ا a bip و ف ش ر ن

ذ ف ن و ز

م ف ل ز ا ب E-Trac م م ن ا س ب ه و ا س ط ه و و ا ل ا ل ر ا ن ط و ط ب ر ق ن ز م ل
 و و ا ش ا ف ش م ا ه ز ا ا ل ر ا س ا ر ه ز a ف ل ز ا ب ه ن ز س ا ه ش م ا ر م ن د ب ا س س
 ن و ز م و ا ه ش و ر ا ن ا ل س ر ر a ب ه ش ل ا ل a ر ا ن س س م a م ش
 ا ن د bip و ا ه ا ز س ا ه ش ن د ه و Target Crosshair ن ز ب ه ش ل ن ا ه ا ن ر
 و ه و ش م ن ر م ن ا ن د ع م ر ب و ط ب ه م ش ص ه ف ر و م ن ا ط س ا ر س ا ن ا ص ا ه ا م
 ع ن d FE-CO ر ص ف ه a ل ب a ر a ن ا ه ا ن م و ا ه م ش و ن . ن ر ه س

ذف نوز انوز cancel پرا م نمم رن میزان ا لا ر م ط ار اسفاهم شو .
 انال را به شل اوما م وان با فشار ان مه نوز cancel را به شل سد از طریق
 نظاما ذف نوز رمنو expert مامنو هوشمند مامنو رفا ا ذف ا را .
 ذف نوز اوما

مه ذف نوز ر قق فلز اب را به شل اوما برا وش ان به هر انال وان اب بهرن
 انال با اقل ال نظم م ذ . ذف نوز اوما م م ن اس 30 اذنه طول پشد فلز اب ر
 ان ال فرآذ را بررو صفا به نماش نشان اه و صا رانها ان رو از سسم
 ار م شو بع اذنه ذف نوز امل شد . انال اذ اب شه بررو صفا به نماش اه شه
 وسس فلز اب عملر معمول وش را ا امه م ه .



برا آاز به ار فرآذ ذف نوز اوما

فلز اب را به فاصله 30 سان مربالا سطر زمین قرار اه و اطمنان اصل پند اه اف
 نسبابزر ا منابع قابل و اه ا م ان ال روم خاطس نر سسم چ قرار دارند .

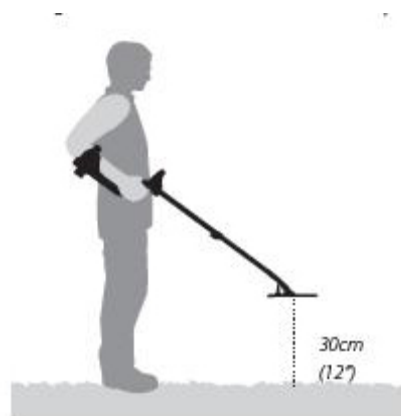

مه ذف نوز را بزند ر عن ال سد اه فلز اب به فاصله 30 سان مربالا سطر زمین
 نه اشه و املا ر طول فرآذ ان اب انال اوما اب پاسد .

و ه ن ه ان ال 30 اذنه طول م شد .

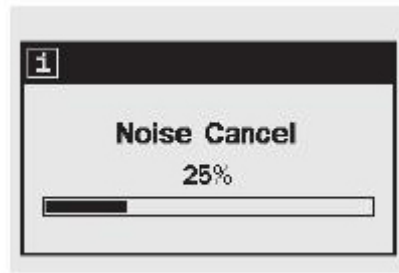

Quick Mask

Quick Mask به شما امکان سطر حذف میزان رسانا و همچنین فرورم ناطس را بدون رنظر رف ال و ماز صغه هوشمند ال pattern م ه .

Quick Mask ابزار اربر مناسب برا چ ر ن اه اف ا ار شده به م ال و ماز ال Discrimination Pattern اضافه بدون ناز به بار دار اوراش pattern ال ال و ماز صغه سد و pattern digital ار م باشد .

Quick Mask ر قق و نزل اند برا م سطر مش صه ماز م ناطس و رسانا ار سطر ماز فرورم ناطس رام وان با ل ها مان نما بالا و اذن ه برور صغه انل نزل قرار ارد نظم ر سطر رسانا ماز رانزم وان به م مهها چ و راس مان نما نظم ر ه ر صغه نزل قرار ارد .

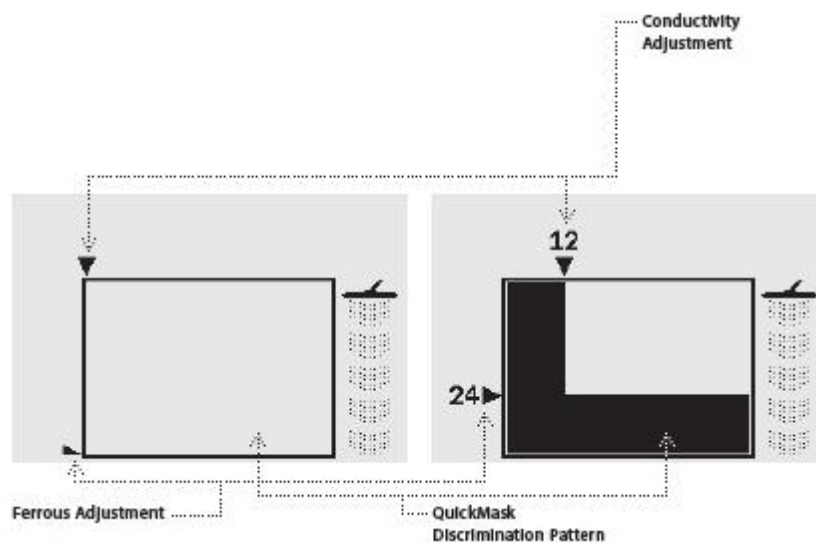

Quick Mask نظامی ش فرض برایشه صاف فروم ناطس ال FE ال All metal عذ همه فلزا بوه و برایشانا عذ CO نذ ال صفران اب شده اس ان ال موب Quick Mask ال و ماز ال All metal عذ مام فلز ا شده اس ان بان معناسه شممام واذ ققبا فشرن مه Quick Mask سد نالها هف ا شده از مام انواع فلزا را بس باور .

و ه: نظم ال و Quick Mask ر قق ال و ماز سد و هوشمند را ا رقرار نم ه ال و ماز Quick Mask رام وان ر نذره سد و هوشمند pattern digital با فشار ان مه detect بار ذار .

شل اذن: نظم رسانا نظم افق عم ا رسانا م و 1 ال 50 چ ا راس نظامی فروم ناطس نظامی عمو برایشه ا ر ن مشصه فروم ناطس از 1 ال 35 برایشه مام فلزا بالال اذن.

ال و ماز Quick Mask نظامی فروم ناطس رسانا ر قق ال و ماز ال م نذ ه انرام وان وسط فشرن مه Quick Mask عذ ر ا بان سدرسد ا ر . Pinpoint انشانه ر

Pinpoint به شمما رمان اب موقع قق هف شص اه شده ان م م نذ . به طور معمول سد اه فلزاب E-Trac سد اه شص هذره ر نزم باشد عذ با بر روهف ر بنذ ابوان انرا شناسا بنذ زمانه ال Pinpoint انشانه ر فعال باشد . سد اه E-Trac به صور سد اه شناسا نذره ر عمل م نذ اس صو اب را ازمانه سم چ به شل اب بر روهف قرار رفته باشد ا م نذ ال Pinpoint انشانه ر ر قق موب م شو فلزاب شمما بر مینا ال وها ماز عرف شده برایشه ان عمل بنذ . بنا برایشه مام اه اف ر صور هذره رسم چ قرار ا شده باشند شناسا م شونذ .

نا شناسا مانند مشصا مربوط به شا صه فرود ناطس و رسانا و همچن عمق ر
ان ال به روزم شوند. ال Pinpoint انشانه ر ر صفا ال pattern ال ال
Quick Mask م وانذ فعال شو.

زمانه ال نشانه ر فعال باشد شا صه رنر بالا صفه ال detection ال
صفه نهها نماش اهم شو.



ان شا صه از سم برون ال مر ز سم چ زمانه سم چ به ه فنر ر بشو ر
واه ر زمانه ه ه ف ققاز رسم چ قرار بر ان شا صه املا ره واه شد با و ه
به شل زر.

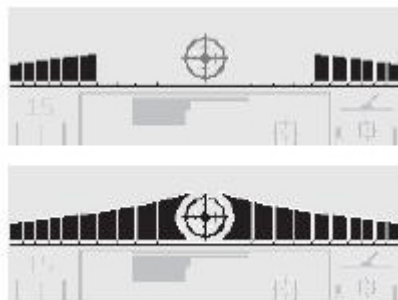

اسد صو به ه فنر ر واه ر عذ هم قر صو و همچن صا آن زمانه سم
چ به ه ف برس افزایش ا واه ر قر صو نر زمانه ه قر س نال پس آمه
افزایش ا بن ر ا واه ر صا ال صا اول شده نر زمانه سم چ به
ه فنر رشو افزایش ا واه ر.

و ه ن: با و ه به صفه 7-76 برا اطلاعاتا بشر ر زمانه ال نشانه ر ام
Pinpoint مراعه بن.

نشانه ر ه ف:

اب اموقع قرد ه فرامش ص بن. زمانه ه موقع قرد ه فرام اند سم چ را
ر طرف موقع قرار اه با مه Pinpoint را بنز.

سم چ را به آرام رو موقع هدف ر به و به بند ه سم چ را به شل مواز با
سط زمین رفراذ نشانه ر ال Pinpointing قرار ه .

و به بند م موعه سطر سم چ ان را مر بند ازمان ه به موقع اصلا ه ف
برسد . و ه هذ شما به ان موقع با املا معطوف باشد ال انه با ط بررو ال
ابزار علام ذار آن نا ه بس آم ه را مش ص بند .

به طرف ر ر بند به ونه ا ه بوان سم چ را بررو ه ف با زاوه قائم نسب به
ال ه اوله ان قرار ه .

روش بالا را ر ه ا امه ه ا به شما موقع قق نقطه مور نظر ان را به .

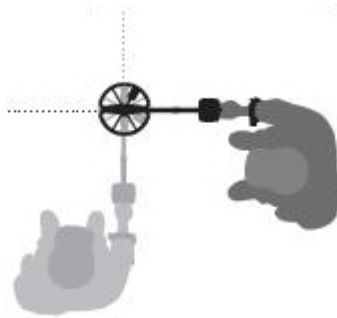

منو اصلا

منو اصلا ام ان سررس شما به عملا ها و نظام م لف س اه فلز اب رام ه با
فشرن مه منو ره ر زمان منو اصلا بررو صفه نمایش ا هم شو .



منو اصلا به شما ام ان رف به منوها ر رام ه ان منوها عبارند از:

-  - User Modes
-  - Discrimination
-  - Sensitivity
-  - Audio
-  - Expert
-  - Preferences

- م ها ا ربر

- ال Discrimination ا مان

- ساس
- ال صو
- ال رفه ا
- ال preferences ا اولو بند

با اسفاه از مهها مان نما چه وراس شمام وان ربن ان منوها ر بند .



هرمنو زرمنو اصلا نماش اهم شو و نظما آن منورام وان ان اب و اصلا ر به م مه مان نما روبه اذن م وان بررو نظما زهر ام از منوها ر بند . ا ر نظما مطلوب شما ان اب شده اس م وان با فشرن مهها چه وراس نظما مور نظران را ان ام په زمانه پشدر از مقارما زمم وم نمم سه اه را برا آن عرف بند صدا فشرن مه نامناسب را ا رپ واه مقاررا پشدر از آنچه هسه نظم بند واه شنذ .

بر از نظما سر منوها فرء ارد مانند tone ID به با اسفاه از لها مان نما چه وراس م وان به آنها وار شو شما همچنن م وان نظما ان زرمنوها را مشابه ال به برا منوها اصلا ان ام اه ا راه و ذره بند .

بع از انده هر ونه نظما مور نظران را ان ام ا مقارر نظم مشص را مشاهه ر م وان مه Accept/reject رن را برا باز شد به مرله قبل بزند . مه منوبرا باز شد به منو اصلا اس . ا مه detect برا باز شد به ال detect ا همان شناسا

م باشد. هر گونه نظما برا این مقاربه شد ل اوما ن ره م شو. م رانده ن ره م اوره ا این مطلب را از شما پرسد عد شرایط ن ره ساز را از شما پرسد.

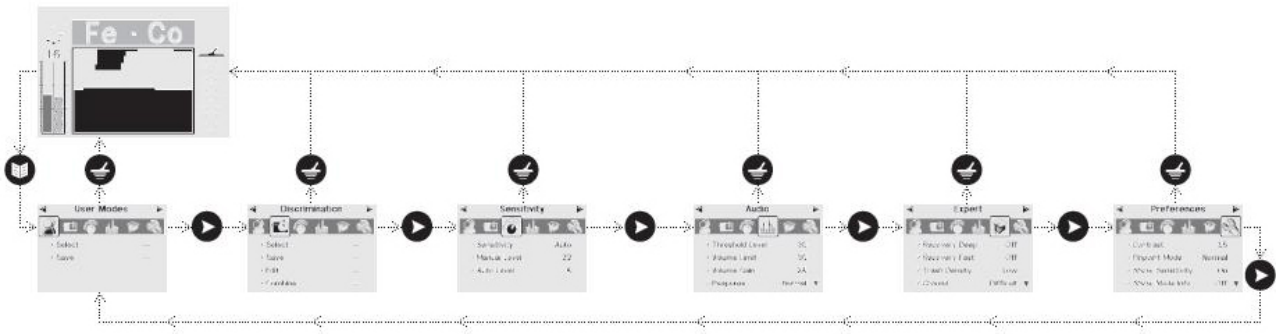

سا ارمنو

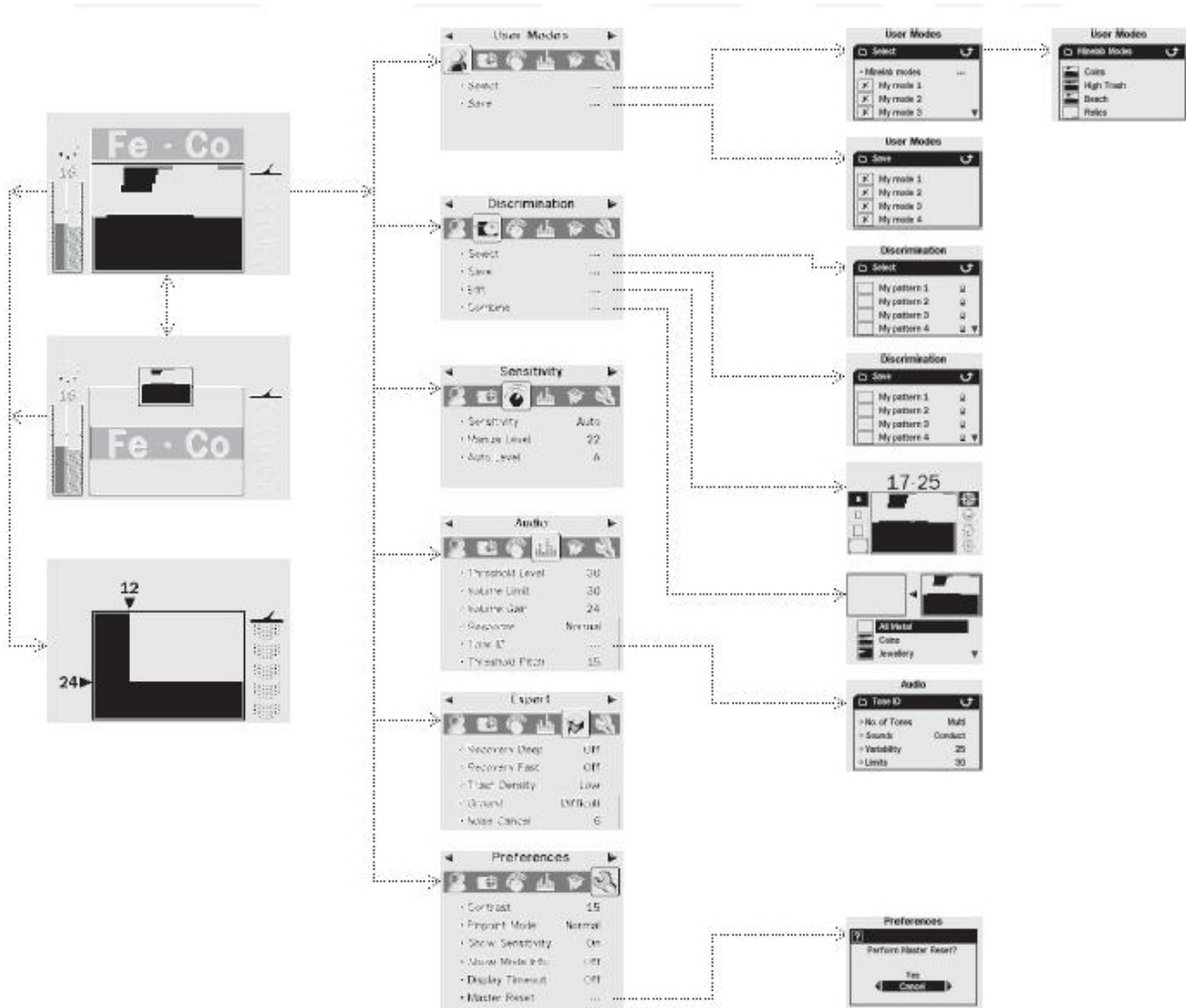

ذره‌ها م آورده

زمانه شما عملاً اصل را با E-Trac اندام م ه ذره م آورده ا نما مان م شو ه از شما برائاً نظام ه اندام ه ا سوال م ذ . این نمونه از آن ذره م باشد .

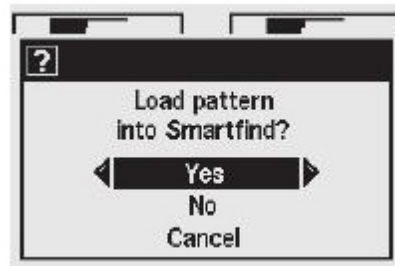

را ذاسه ال برا انداب و ار

یا yes یا آاس به آ م ن نظاما به انام اها اعمال شو .

یا no آاس به ر قق نظاما ه شما انام اها رار

رو . یا cancel نر نظاما انام شده وسط شما رار ره و به صفه مربوط به نظاما ره ر

مرله قبل بوها م

ه: هر زمانه ه هبالا اب نر هر ام از
و

اناب شده باشن بسه به شرایط نظاما سسم ارا واهن شه .

مها E-Trac

به سه سه قسم ر . نظاما م نظاما 1 و اولو ها. اهم نظاما م نظاما 1 و اولو ها

هر ام از ان پشها را را امه بران وض م هم. نظاما E-Trac را م وان

نظاما م

ان نظاما ر قق عملر E-Trac را برا موقع اص مانند زمن نار را لار ا نوع

ه ف ه م واه شارب نر مانند سه ل نر نه اص مشص م نر . E-Trac به ونه ا

طرا شه ه به شما ام ان نظاما ان م را به عنوان م اربر م ه . م اربر را

م وان نره ر نام وان از افظه E-Trac فرا وان ر ا آنرا با اربر راز طرق

box با ل اطلاعا E-Trac به اشرا نر .

نظاما 1

ان نظاما ر قق عملر E-Trac آ رقرار م ه ول م وان آنها را بون ر نظر

رف موقع و همچن نوع ه ف ه م نظر قرار اها نظم ر . نظاما 1 با و ه به

زنهها شناسا شه ص شما عد مزان ساس ذف نوز و مقدار چ آسازنه

Threshold Pitch م ن م شو .

اولو ها

ان نظاما ر قق عملر E-Trac را آ رقرار نره و به شما ام ان شه ص ساز

نمایش اطلاعا بررو صفا detection عد مزان contrast ساس را م ه .

مها اربر

باشد. م اربر ر قق م موعه ا از مش صا نظم شده سه اه فلز اب و ال و ما ز

Discrimination Pattern م باشد. نظما زربش از م اربر م

صو gain صدا

صو اسد

صو Tone ID عند شماره آن toneها.

صو tone ID اصوا

صو tone ID را آن.

صو tone ID وم و هاش

رفه ا عمق وشش

رفه ا سرع وشش

رفه ا رام زبالهها ماموا نامطلوب trash dencity

رفه ا زمن

E-Trac با 4 م اربر Minelab به شل شش فرض برنامهرز شده م مربوط به

سهها م مربوط به ال زا high trash م مربوط به زمنها سا 1 و ر

م مربوط به افذ نهها م باشد.

م سهها ر قق م اربر شش فرض اسد و زمانه شما برا اولن بار سس م ان را

روشن م ذابع از انده سس م ان را reset بند زمانه Master reset ل reset اصلا









را اندام به فعال م شو. م اربر رام وان بار ذار اصلا وان ره ر افظه E-

Trac ر از slot 4 افظه عند my mode1, my mode2, my mode3, my mode 4 قرار ا.

ار شما ال نماش اطلاعا م روشن باشد عند ار ال mode info فعال باشد سه اه به

شما آون مربوط به اطلاعا م فعال را رصفه مربوط به detection screen عند صفه

مربوط به شناسا هف نشان م هار قق مش ص بند م اربر ار چه م باشد.

Mode Information icons	
	Minelab Coins Mode is selected
	Minelab High Trash Mode is selected
	Minelab Beach Mode is selected
	Minelab Relics Mode is selected
	My Mode 1 is selected
	My Mode 2 is selected
	My Mode 3 is selected
	My Mode 4 is selected

آون‌ها مربوط به م‌اربر ار

ار از نظماً م‌ها لالو مان اصلاً شو آون رچم‌نماش ا هم شو به پاندر اصلاً و عم‌ن ره‌ساز اطلاعات م‌اربر م‌باشد .

و ه: شمام واند م‌اربر را بار‌نار ره و نظماً آنرا همراه با patternها لالو‌ها صفا م‌ربط ره ار م‌اربر نره‌نشو را برو disc pattern همان لالو صفا و همچنن نظماً اذام‌شه ار م‌اربر رو سس‌م‌سوار شو از سد واهنر ف .

م‌ها اربر رام وان‌بن سداهها م‌لف E-Trac به م‌م‌بال انقال ا .

نظماً 1

بیارن از: نظماً 1 ر قق‌عملر سدهاراً ا رقرار اه‌ول به عنوان پشد از اطلاعات م‌

صو آسانه اربر نره‌نم شونز آن‌ها

صو چ ل آسانه چ

صو م‌وه‌صا

رفه ا ذف‌نوز

ساس ساس

ساس سسط سد

ساس سسط اوما

زمان ه م‌اربر اذاب‌شه باشد نظماً 1 رنم ن .

نظماً 1 ر زمان reset شدن ا زمان اندام reset اصلاً a master reset سیستم فلز اب به مقابله از شش عین شده توسط ارانه باز م ر .

نظماً 1 رام وان بین سدهاها م لف E-Trac به م بدش بالاطلاعا اندقال ا .
اولوها

اولوها ر قق عملر سیستم E-Trac را ا رقرارنم هند و به عنوان بدش از م
اربر نده نم شو انها شامل:

contrast

م نشانه ر

نمایش ساس

نمایش اطلاعا م

Timeout ا زمان نمایش اطلاعا رو صفا م باشد .

و ه: زمان ه م اربر انداب شو مشصه اولوها همان Preference ر
نم ن .

مشصه اولوها زمان reset رن فلز اب نر ر نواه ر . مشصا اولوها بعد از
اندام Master reset عند reset اصلاً سده فلز اب به مقابله عرف شده اولاه توسط ارانه
باز واه شد .

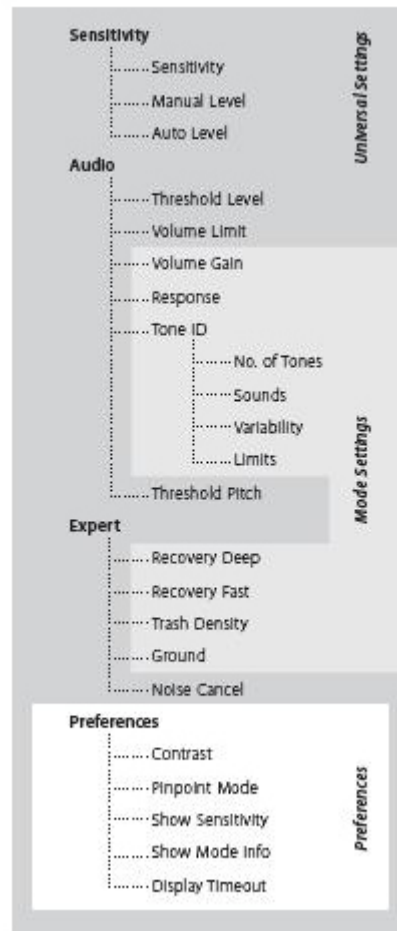

منومها آربر

م آربر م موعه ا از نظاما از ش ع ن ش د س ا ه فلز اب و ال و ما ز ا
 Discrimination Pattern م باشد . E-Trac 4 م آربر عرف شده و فضا پرا ن ر ه
 ساز م ها آربر به شما ع ن م ن ر ا ر . م ها آربر س ا ه Minelab عبار ن از:
 م آربر مربوط به س ه ها

م آربر مربوط به ال زباله ها بالا high Trash

م آربر مربوط به زم ن ها نارسا ل

م آربر مربوط به اف ن نه ها

ا ر م آربر Minelab ان اب شو س س لو و minelab و ع مربوط به آربر مور نظر
 ر بالا سم راس صفا detection screen ها نما ش ا ه م شو . ا ر م آربر my user

mode عند م اربرم ص آن اربراذ اب شو آ ون مربوط به my user به ا لو و minelab بررو صغه نماش اه واه شد .



ا رهرونه را بررو نظاما سه اه فلز اب اندام شو شما ام ان ذ ره ساز آنها با و به م اربرم ار از طرق منو م اربرم را واه اشد . رچم وچ ربالاسم راس مربوط به detecting screen نما ان واه شد . البته ارم اربرم اصلا شده اول ذ ره ساز نشده .

نظاما مربوط به نماش اطلاعا م ذر با از طرق منو اولو ها ا Preferences منوبا مشاهه ان آ ونها بررو صفا ا detection screen فعال شده باشد .

ان اب و ذ ره ساز م ها اربرم

ر منوم اربرم و زنه و و ار ان اب ر ذ ره ا ر شما زنه ان اب را ر نظر ا شده باشد منولسد ازمها اربرم مو و را برا شما نماش م ه . صغه وچ برا نماش الو ما ز ا Discrimination pattern آن م اربرم مو و ذر ر نار نام هر ام ازمها اربرم نماش ا هم شو .

ا ر شما زنه ذ ره را ان اب پ ذ ر منوم م اربرم م وان slot ال را برا زمنه ساز م اربرم و ان انوشد بررو م اربرم مو و ان اب پ ذ .

برا ان اب م اربرم minelab:

مه منورا فشار ه .

به م مهها م ان نمارو م ها اربرم م لف ر پ ذ .

برا ان اب م مور نظر مه روبه اذن م ان نما اسفا ه پ ذ .

مه چ ا راس م ان نما برا وار شدن به لسد ان اب م ها اربرم فشار ه .

پنم‌ها minelab موی ر ر ه و از مه‌ها چه و راسد م ان نما پرا ورو به م minelab مور نظر ان اسفا ه پن .

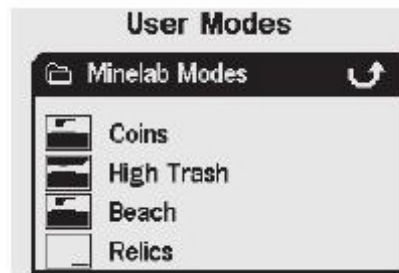

بع از ان اب م minelab مطلوب با فشر ن مه detect آن م بار ذار واه شد .
 عبه م اوره ا باز م شو به از شما م رسد آ ان بار ذار را ا م ن . از مه
 م ان نما اسفا ه ر ه بر رو زنه yes برو و مه چه و راسد م ان نما را بز ن ا ان yest
 ا شو . م اربر ر ان ا بار ذار شد و س ا ه فلز اب به صف ه مربوط به pattern
 digital screen باز م ر .

برا ان اب م اربر

مه منورا فشار ا ه .

به م ا ه ا چه و راسد م ان نما بر رو م ها اربر ر پن .
 به م مه روبه ا دن م ان نما به سم ا دن ر ف ه رو م مور نظر برو .
 مه‌ها چه و راسد را پرا وار شدن به ل س م ها اربر فشار ه .

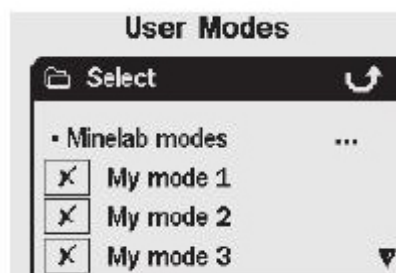

به سم ا دن ر پن م اربر مطلوب را پس آور ه و س س مه detect را پرا
 بار ذار آن بز ن .

و هشما نهام وانم ارببر را انداب بند به علام ضربدر را رماقابل آن و ن اشه باشد .

نره م اوره امشاه هم شو هشما اندام این بارذار رام واه . از مهها مان نما برا رفرو لمه yes اسفا ه ر هسس با اسفا ه از مه چ وراس مان نما این انداب را بند . م ارببر را این ال بارذار شده و ساه به صفه pattern digital باز م ر .

براند ره رن م ارببر مه منورافشار اه .

به م ل چ وراس بررو مهها ارببر ر بند .
به م مه روبه اندن بررو منو ن ره ساز برو .
مه چ وراس را بزند ا به منو ن ره ساز وار شو .

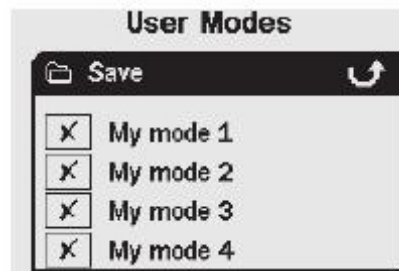

بررو slot ال رفه و ابررو م ارببر هم واه رو آن بنوسد و مه چ ا راس م ارببر را بررو آن slot بزند . را این ال آون ن ره ا save به شما هشدار م ه م ارببر را آن slot ن ره شده و علام disc pattern ن ز به ا علام ضربدر قرار م ر .

و هشما م ارببر minelab را نم وان را ا رو آن چز نوشد .

مه detect را برا ار شدن از منو و باز شد به صفه detect فشار ه .

هشدار: انداب م ارببر اندام فراند reset اندام فراند reset master reset اصل موب را نظما م detector ا همان شناسا و همچنن ال و pattern ماز ا

discrimination pattern م ر . ا ر شما به نبال فظ نظاما ر و pattern ما ز ر م باشد با آنهارا ا ب ا به عنوان م ا ر بر ن ر ه ر ه باشد .

Discrimination menu م نو ما ز

م نو ما ز به شما م ان ا ن ا ب ن ر ه و ر ا ش و ر ب ا و ه ا م ل ف ما ز ر ا م ه .



و ه ب ن ه م ا م ا و ه ا برنامه ر ز ش ه ر E-Trac ر ق ق ا ز نوع ا و ه a accepting
 Disc pattern ا ش ه م باشد . م لا: disc pattern م ر ب و ط به آهن منطبق بر مش صا آهن
 اس و آهن را شناسا م ن .

ا ن ا ب ا و ما ز

ر ه 1 my pattern 6 اس . ر م نو فر ع ا ن ا ب ا select شما با اس ا و ه ا ما ز م و ا م شو .

disc pattern Quick Mask ر . 6 ا و

ه ه برا م فلزا س ه ها فولها و نظا ر آنها 4 pattern ه به م ها ا ر بر شما ا ا ق ش ه ا ن .

10 نمونه pattern ا ا و ش برنامه ر ز ش

ه س ن .

ه م ا ن ذ م س ه و نظا ر آنها
 ه م صل به م ها ا ر بر minelab عرف ش

pattern
4

م باشد .

ب ن . شما م و ا ن ه ر ا م ا ز ا ن pattern ها ا ا و ه ا ر ا ن ا ب ر ه و ر و ن ص ف ه pattern digital

E-Trac عند سد ماه فلز اب با 10 ال و ما ز Discrimination pattern از ش پرنامه
رن شده ارائه شده اس . این pattern ها عبارتند از:

- ال All metal عند مام فلزا

- ال سه ها

- ال واهرا

- ال فول

- ال رب نوشابه

- ال وششها فلزا وشش هذه

- وششها مربوط به فلزا و روشها چ

- سوزن ها م ها

- فول

- سه ها فروم ناطس

شما م وان رمان لس این زنه ها نمونه ا ه مربوط به ال و ما ز مور نظر شما
م باشد را اند اب بند . ر این ال صغه وچ نام هر ام از این الوها را برا شما
نمایش م ه رنه م وان مشصا م لف هر ام از این الوها را نذبند .
ر قق 10 slot افظه ا مو و برا ن ره رن رو disc pattern ها و و ار و slot
نذبرا ن ره رن pattern م ال و Quick Mask و و ار .

برا اند اب ال و ما ز

مه منورا فشار اه

برو الو مور نظربه م لها چه وراس ر بند .

به م مه روبه اذن برا اند اب زنه مور نظرا ق ام بند .

مه چه م راس را برا ورو به منو فرع select عند اند اب فشار ه .

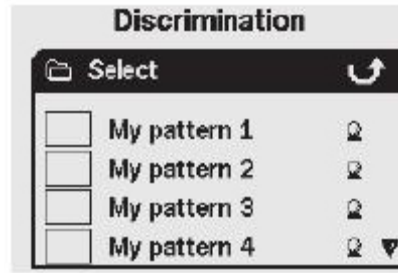

برو الی مور نظرفه و مه detect را برا بار دار برو صفه pattern digital فشار
 اه لاهمه Quick Mask را برا بار دار آن رون صفه Quick Mask و امامه عمل
 سد و فشار ه .



ن ره ساز الی ماز
 منو فرعه ن ره ساز لاهمه save به شما ام ان ن ره ساز الی ماز مو و برو از
 slot لاهمه لاهمه آن رو الی وها مو و رام ه ارمون ن ره ساز لاهمه save از
 صفه Quick Mask به لاهمه pattern digital ان اب شو منو فرعه با عنوان save
 Quick Mask عن ن ره ساز از طرق Quick Mask نماش اهم شو .

برا ن ره ساز الی ماز
 مه منورافشار اه .

به م لاهمه وراسه برو الی ماز مور نظر قرار بر .
 برا ن ره ساز لاهمه Quick Mask به م مه روبه ائن مهها م ان نارو
 زنه ن ره ساز لاهمه save قرار بر .
 مه چه وراسه را برا وار شدن به منو فرعه ن ره ساز بزده .

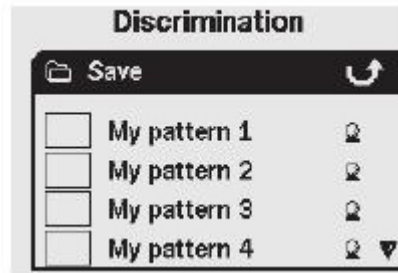

برو slot ال مور نظر ال ال و ال pattern ه م واه رو آن اطلاعا ران ذ رفه و مه چه وراس را برا ذ رفه رن اطلاعا بزند .

مه detect را برا ار شدن از منو فرء و اامه فرآذ detect شناسا و سد و بزند .

وراش ال Screen

با اند اب زنه وراش رمنو مان ال Discrimination menu شما به صفة وراش وار م شو شما م واند از وابع م لف مربوط به صفة ال Screen برا اصلا ال و مان مو و ال ال ال و مان مربوط به و ان اسفا ه بند . هر ونه را ال ال بررو ال و مان با برا اربرها بع از طرق منو مان Discrimination menu ذ ره ساز شو . ار شما از طرق صفة ال Pattern digital به صفة وراش وار شده ا . مشد صا Edit Screen ر قق pattern مان ال ال و مان مشابه ال ال رآن صفا مور اسفا ه قرار ا ه ا را برا شما نماش م ه .

اراز Quick Mask وار صفة وراش شده ا . صفة وراش ر قق ال و مان مور اسفا ه شما ر Quick Mask را نشان م ه . ذ ره سد و هوشمند رمرز صفة وراش ال و مان را نشان م ه .

زنهها مربوط به ساز frame وراش رسم چه قرار ارد زنهها مربوط به م وراش ر سم راسد .

نیزه: را رمزان را ام آشد ال Trash density از مقدار 1 بالا به مقدار 1 م ر
 ققم واند موب ا ارساز م صا مربوط به مشد صا فروم ناطس ورسانا ه ف
 شد صا ه شده ر زمان اسفا ه از هر ام از م ها وراش اوما باشد .

شد ل اءن: اء ا مربوط به مشد صا فروم ناطس ورسانا اء ا FE-CO برا موقع
 frame وراش. سازها frame وراش با فشردن مه shift سم چ ر ققم واند ساز
 frame را هاش ه ر 4 ال وچ م وسط و بزر و مام pattern ها والوها ر
 م ن. م ها وراش با فشردن مه shift سم راسد م واند بررو م ها وراش ر
 بند و زنه مور نظر را اند اب بند ه شامل ال سد ال لچ اند ره ساز اوما
 ال ا اوما ال ذف اوما م باشد .

frame وراش: به م م ها مان نما م واند موقع frame وراش هر ال ر disc
 pattern ه پواه نظم بند . همراه با م ها accept/reject عذ ا ورن از هر
 پش از disc pattern را نذ به م نظرمان باشد رام واند اصلا بند .

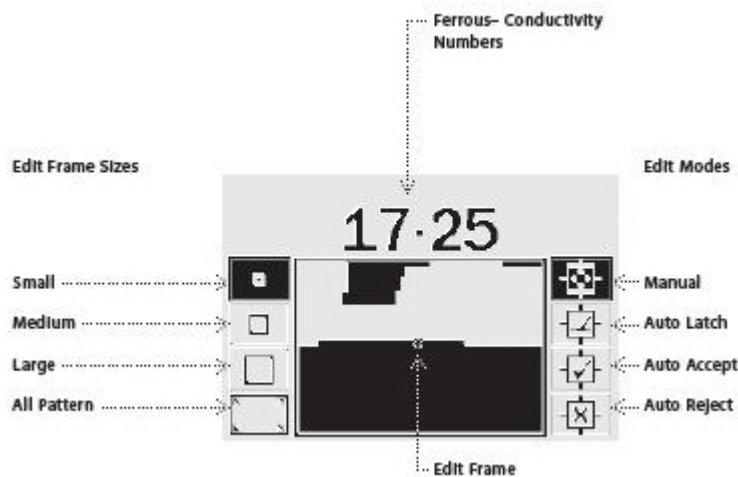

علاوه بر م ها وراش ر سد اه فلز اب شما ر ققم 4 ساز برا frame مور اسفا ه برا
 وراش الوها ال pattern ها مان ر نظر ر ف ه شد ه اسد . به م مه shift سم چ
 م واند بررو سازها م لف frame ر بند . سازها frame عبارند از:

ال وچ : ه ر ققم نا ه 1 ر 1 را برا اطلاعا مربوط به مشد صه فروم ناطس و
 رسانا الو مان ا م نذ .

الایا متوسط: ران الایا ساز frame به 3 ر 3 ر م نذ .

الایا بزر : ران الایا ساز frame به 5 ر 5 ر م نذ .

الایا all pattern عند همه patternها: ران الایا ساز frame به شکل اصلا شده مام الایاها ماز ران نشان م ه . مام الایاها ران وان برا الایا ران الایا disc pattern اذف آن اسفا ه ر .

ساز frame وراش ر ققچ و نذ ره ساز و پاطلاعا رسانا و همچنن فروم ناطس را نذ نشان م ه . هرچه frame وراش بزر ر باشد برا الایا اها فمطلوب مناسب ر واه بو . frame وراش وچ برا اذف نامطلوب و م نذ م رن طر masking عند و شش اها فمطلوب مناسب م باشد .

سه اه فلز اب شما 4 م وراش مفاو برا وراش الایا ماز نذ ار . به م فشرن مه سم چ م وان م م ه م لف وراش را نذ اب پذ . ان م ه ا عبار نذ از:

م س : ر زمان م عملما وراش را نذ م م ه م وان به شکل س frame وراش را اول الایا ماز الایا discrimination pattern انقال ه . به م م الایا ر شما م وان نا ه وراش الایا ماز را برا الایا رن ه ف مور نظر الایا (نا ه سف) قطع رن (نا ه ساه) اسفا ه پذ .

الایا و م نذ ره ساز الایا انقال او م م باشد : زمان م ر م وراش م ر م نذ ساه فلز اب به شکل او م م مش صا فروم ناطس و رسانا اها ف شد صا ه شد ه را نذ اب م نذ ان الایا به شما م ان الایا ر ه ف را با و ه به الایا ماز الایا شده به م م الایا م ر م ه .

م الایا او م م : زمان م ر م وراش م ر م نذ الایا ماز به شکل او م م برا الایا مش صها فروم ناطس و رسانا ه ف شد صا ه شد ه اصلا م شو .

م آ ر م ر رن اع م نذرف او م م باشد : زمان م ر م وراش م ر م نذ الایا همان pattern ماز به شکل او م م برا اذف مش صا فروم ناطس م همچنن رسانا ه ف شد صا ه شد ه نظم شده اس .

ا و ه به صفا 46 ل 50 اطلاعا بشتر رزمنه مها وراش رام واند به سد

پاور . و ه: به

م سد

به شما امکان نظم سد و رک به frame ها وراش ول pattern ما ز را
ه . به کمک کمه ا ار شما م واند نا ه وراش مربوط به ال و ما ز مور نظر رام سد

م

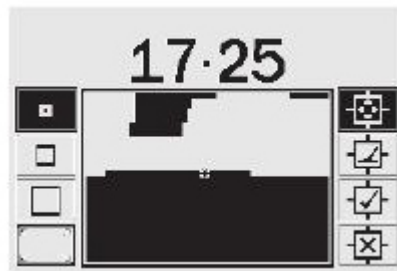

برای ر ساز frame وراش کمه shift سم چه برا سوئچ به 4 ال ساز frame فشار

ه .

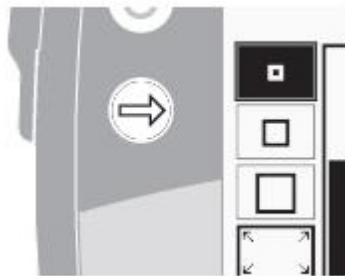

برای رک frame وراش به کمک کمه ها مکان نما امکان رک ر frame وراش ول

سك Pattern را واه اش .



ا ر شما از ذره هوشمند smart find window به frame وراش برو به شکل افق ا اعمو
ر صور که به لبه ذره سد و هوشمند برسد frame وراش به سم م الف انقال ا
واه کر ان قالب برا ان طرا شده که به شما امکان رک سرعت از ك لبه ا لبه ر مربوط
به ذره سد و هوشمند را به .

برا ر نا ه frame بند شده کمه ا ار ر افشار ه ر ان ا ل ك ا م ر بالا
صفه سد و هوشمند مشاهد م شو وسط صفه رون frame وراش ره م ر شما
ران ا ل م وان به رون frame وراش رک بکن و به پش ر مربوط به ا و ما ز
رفه و وراش را ا امه ه .

برا ا سطر frame بند شده کمه ا ار ر افشار ه ر ان ا ل ك ك ر بالا
ذره سد و هوشمند مشاهد م شو وسط رون frame وراش روشن م شو شما ر ان
ا ل م وان رون frame وراش به پش ر ا و ما ز رک کره و وراش را ا نام
ه .



نکه: ذره اشد کمه ا ار ر زمان رک frame وراش ول ذره سد و هوشمند ر
قق امکان وراش وسه ا ورام ه .

هشدار: فشر ن کمه منو ر زمان که ا edit را ا نام م ه به شما امکان بر شد به منو
ما ز رام ه و مام نظما ا ا شده ر پش وراش از سد واه رف .

م ذره اوما ا م انقال اوما

مذره اوما به شکل اوما م صا فرنوم ناطس ورسانا هف شد صا هشده
 رانابم ذان الا به شما مان اار هف با هف پس آمه ازالو مان
 اا شده را به م مه اار ه همان accept Reject م ه .

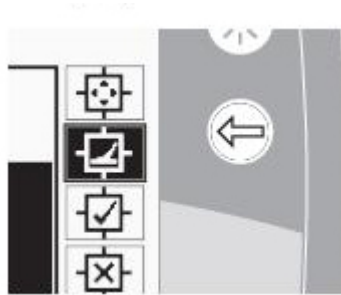

الا اوالو مان به م الا ذره اوما

اارن ذره س اوما

مه shift سم چ رافشار ه ازمان ه مام frame وراش الا واند اب شو . سس مه
 اار را بارفشار ه الا الا مان ا شو ان الا موب اا شن ذره
 س و هوشمند شو وازسو ر ا مام اه اف مو ووا الا ذره برا
 عرف هف م باشد .

را ساز frame وراش

مه shift چ را برا رساز frame فشار ه ه ران الا چهار الا وچ متوسط
 بزر مام الاوها All Pattern رام واند اند اب بند . frame بزر زمان نا ه
 بزر ازالو مان را ا م ذه به عنوان هف شد صا هشده باشد .
 frame وچ ذرنا ه وچ رازنا ه الا مان را ا م ذه اولاه اف اسب ه ا
 اه اف ه ا ر مر ارد م م ن اسد صرف نظر شو .

براذره ساز اوما هف:

هف مور نظر را رو زمن قرار ه .

مه shift سم راسد را بزد ازمان ه م وراش ذره ساز اوما اند اب شو .

بند. سم چ را چندین بار رو هدف مور نظریه ر رآور از زمان به فلز اب م صا FE-CO فشار ه ام صا پس آمده از الیو مانز سد و هوشمند وورسانا هدف مور نظرا ا شو. رمر له بع با وبار فشار ان مه ا مار م وان آنرا ا مه ا مار را بار هدف ا شده باشد ان روش را با برا هر ام از آنها سد و اوما ر بار بند. ار شما پشدر از انداب بند.

ما مه QuickMask را ارم واه الیو شما رون Quick Mask بار ذار بند ما به صغه مربوط به شو بار بع از مان وراش فشار ه. مه Detect صغه سد ورن ذرم او را به برا ان باز م شو زنه yes را انداب pattern digital ما صغه Quick Mask با الیو مانز بار ذار شده ر هوشمند برر.

ذنه: را نظاما را ام اشد ال Trash Density از مقدار 1 ز ما به مقدار 1 م ما ار م صا مربوط به مش صا FE-CO وورسانا هدف شد ص اده شده ر زمان م ر به شما از هر م وراش اوما اسفا ه بند. موب ما اوما

زمان به هدف ر ما اوما شناسا شو الیو مانز به شد اوما اصلا م شو ام صا FE-CO وورسانا هدف را ا بند.

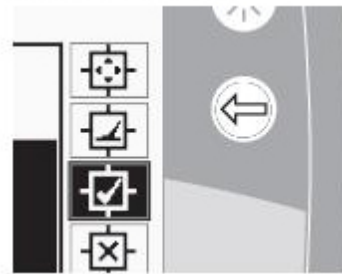

ر سد اه فلز اب شما ر قق ضرور ا با هدف برا ا آن ر Disc pattern صغه هوشمند شناسا شو شد ص اده شو.

ا ل a

ر ر ن ر ون ذ ره س و هوشمند

مه shift سم چ ر افشار ه ل ا ن ه مام frame و ر ا ش ا ل و ا ن ا ب شو . مه ا ل ا ر ر ا و بار فشار ه ل ا ل و ماز به طور املر شو ل ا ل شو . ا ن ا ل و ر ون ذ ره س و هوشمند رم شو اقرار ا ه م شو و از سو رموب ذف مام ا ه ا ف و ا ل ذره ا برا عرف ه ف م ر .

را سازمان نما

مه shift سم چ ر ا برا ر س ا ن frame و ر ا ش به چهار ا ل ا م و و فشار ه .

برا ا ل ا ل ا ل ا ل ا ل ا ل ا ل ا ل ا ل ا ل ا ل ا ل ا ل ا ل a

ه ف ر ا بر و ر و ز م ن ق ر ا ر ه .

مه shift سم ر اس ر افشار ه ل ا ز م ا ن ه م ا ل ا ل ا ل ا ل ا ل ا ل ا ل ا ل a

سم چ ر ا چ ن بار و ه ف مور نظر به ر ب ه ل ا ز م ا ن ه ا ن س ا ه ف ل ز ا ب با ل ر ن ن ا ه ا ه ر ذ ره س و هوشمند ق ر ا ر ا ر ه ف مور نظر ش م ا ر ا ل ا ل ا ر ش م ا ب ش ر ا ن ه ف ا ر ا ن ر و ش ر ا ب ا ن ب ا ل ن ا ل ا ل ا ل ا ل ا ل ا ل a

مه Detect ل ا مه شناسا Quick Mask ر ا ا ر م و ا ه ا ل و مور نظر ش م ا ر a Quick

Mask بار ذار شو بار فشار ه ا و ر ا ش ش م ا ن ا ب ذ .

ذ ره م ا و ر ه ا ه ل و ش م ا ب ا ز م شو ز ن ه yes ر ا ع ن ب ل ه ر ا ا ن ا ب ب ن ا ب ه ص ف ه

مربوط به Pattern digital ل a Quick Mask با ل و ماز ه بر و ر و ص ف ه س و

هوشمند ش م ا ب ا ر ذار ش ه ا س ب ا ز ر .

هش ا ر : فشار ا ن مه م ن و ر ط و ل ف ر ا ن ذ و ر ا ش م و ب م شو ه ش م ا ب ه م ن و

Discrimination ل ا ه م ا ن م ن و م ا ز ب ر ر و م ا م ر ا ه ر a l edit ل ا ه م ا ن و ر ا ش

ا ن ا م ه ا ز س م ر و .

م و ر ا ش ر ر ن ا ل ا ل a

زمانه هدف ررن اوما شد ص ادهشوالو مان آن به شدل اوما
برار ررن صا FE-CO و رصناع آن هف اصلا م شو.

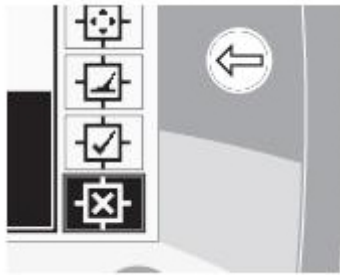

شما با هف را ملاملا برار ررن آن از صفه disc.Pattern مربوط به
سه اه فلز اب

اوما صفه سه و هوشمند شناسا نداشت ص ه.

الالو مان به م ال ر

مه shift سم چه را از مان فشار ه frame و راش الوماما اند اب شو سس مه
أار را بار فشار ه الالو مان أ شو ان ال موب ا شدن ذره
سه و هوشمند و مام اه اف و ا ل ذره برا عرف هف م ر .
رساز مان نما

با م 1 shift سم چه م واند ساز frame و راش به 4 الال و و ار ره

برا نظم ال

اوما ررن هف

هف را بررو زمن قرار ه .

از مه shift سم راس اسفا ه پند از مان ه م و راش ررن اوما اند اب شو .

سم چه را چندن بار رو هف مور نظر بر به از مان ه فلز اب آنرا با ررن نا ه

ا ر ذره سه و هوشمند ر پند. ا ر شما پشدر از هف ار ان روش را برا هر

ام از آنها با رار پند .

مه Detect لا مه Quick Mask را ارم واه به بارذار الو بسد آمه ر Quick
 و زنه Yes را انداب بند ابه صغه Mask pattern اندام شو بار فشار ه .
 زنده رذره سد و هوشمند شما بازنده رهم اوره الو شما بازنده
 شده اسد بازه . digital لا صغه Quick Mask با الو ما
 عملر ر پد ابعر ر پد

ر پد به شما ام ان نظاما مرزها لا اطلاعا الوها مازنده رده ه برا لا
 زنده رام ه . ابعر ر پد ر ققه نجا با نظاما به شما برا الوها لا
 منو select لا انداب مشحص ره اول اشده باشد . ر الو ر پد الو ما
 افه رن لا م رن از بل الوها مازنده رانار . ناه سف مازنده از طرق
 اسد به شما از الو مازنده ر پد اار شما نم وانده ام ان اضد
 الو مازنده اسد شده ر ققه چنده

م نده .

فاه رذرهها سد و هوشمند وانه ربالا صغه ر پد ر ققه الو ر پد سم چنده و
 فعال سم راسد اسد . الو فعال الو مازنده ر الو ر الو اسد
 الو مازنده

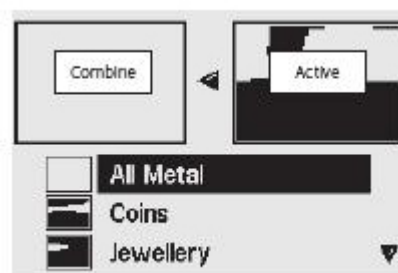

به شملش فرض الو ر پد عند سم چنده هوشمند الو اسد . زمانه شما بر
 رو لسد الوها مازنده مشحص شده اادن برو نوا مربوط به الو ر پد نسجه به
 نوا سف الو مازنده اب شده شروع به چشم زنده مالا ر شما زنده desk
 pattern مربوط به واهرا رانده اب بند ران الو ناه سف الو ر الو ر پد شروع

به چشم زنم ذهرا الو از ش برنامه رز شده رمور سه اه فلز اب شما ر قق
 الو ا شده اسه عد desk pattern مربوط به واهرا ر صور ه واهرا وسط
 سه اه شناسا شو انرام ذر ا desk pattern مربوط به فلز آهن ر صور ه ه ف شما
 فلز آهن باشد ان نوع فلز را ا م ذ م ذر . بنابراین نا ه چشم زن ر قق
 نا ه ا را نشان م ه ه ف شما ر ان قرار رفه.
 مه ا ار برا اصلا با چشم زن معروف ا الو ما ز ان اب شده اسه فاه
 م شو فشرن اولن فعه برا مه موب ا و فشرن ومن بار ان مه موب ر وسومن
 بارنزموب ذف هر ونه فرمان ر ا الو ه ر الو ر پ اعمال شده اسه
 م ر .



مسئله مهم ان اسه ه شما بوانه چون ا ا اصلا الو به م ال ر ر به
 و ر ر بنه عد زمانه آرن الو ا ار شده برور هر ام از الوها ا ا
 ر شده قبل ر صور و و هموشان سطر نوشته شوند با بواند مشلا را ل بنه . ملا
 ار شما الو All Metal ا الو مربوط به مام فلزا را ر بنه و ر مرله بع الو مربوط به
 سه ها ا Coins را ا بنه برا ا ان ا ر با الو مربوط به Crown Caps ر وشها
 نوشابه را ر بنه ر ان ال نا ه مربوط به Crown Caps عد ر وشها نوشابه ه برور
 نا ه مربوط به مش صا سه ها هموشان ا ا ر هنزر واه شد . بنابراین ار شما
 م واه مام ان الوها را با ر ر بنه با ا الوها ا شده را ر بنه و

اب الیوہا ر شدہ رامشہ ص بند و آنہارا ذف بند سس الیو ا شدہ را رنہا
مشہ ص بند .

زمانہ الیو ما ز اند اب شو بہ م مہا shift چ وراس م وان آن الیورا
معوس بند مہ ا ہار ہمچنان موب اصلا نا ہ سف الوم ر . ملا رنا ہ
مربوط بہ سہ coins معوس شو الیو ا شدہ ر ققہ وظفہ ا نا ہ سف ر برعہ ہ
ار . بنا بران شما با الیو ہ همانذ الیو مربوط بہ شرط مام فلزا all metal
م باشد موا ہ واہ شد . ا ر الیو ر شدہ باشد نا ہ سف ر الیو ر ب قابل مشاہ ہ
واہ بو . بنا بران الیو ا م ن ہ ہرچہ را بہ زمشہ صہا مربوط بہ ہ ف
سہ ہار واہ ر .

راز قالبہا اریر الیو ر ب وانا مقاسہ شا صہا شناسا ہ ف ا
Target ID ہا ر ہر والیو active عند نرہ س و ہوشمند سم راس والیو ر ب
عند نرہ س و ہوشمند سم چ بہ شہل ہمزمان م باشد . ا ر شما ہ فرا ر طول
ر ب شناسا بند crosshair ا علام ر ہر و نرہ با و ہ بہ شہل علام م ب با
و ہ بہ شہل زر ر ہر و نرہ ہا مشاہ ہ م شو . با اندام ان ا ر شما م وان مشہ ص
بند ہ ا الیو ر ب شما ر ققہ با ہ ف مطلوب رار بند ا اندہ ہ ف
نامطلوب شما را ا بند و ہمچنن م وان الیو ر ب و ان را با م مشہ ص الیو
ما ز سم راس اصلا بند .

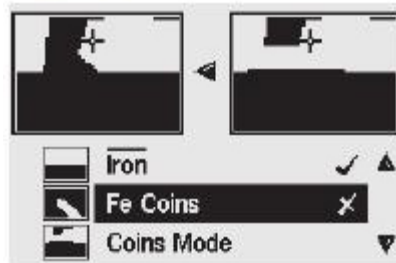

برا ر ب الیوہا ما ز

مہ منورا فشار ہ .

برو الیوہا ما ز بہ م ا ہا مان نما چ وراس ر بند .

پرا انداب ال ر باز ل مان نما روبه ائن اسفا ه پ ن .
به م ل ها مان نما چ وراس به لس ر پ الوها وار بشو .



و ن ذ ر ه س و هوشمن ر بالا صف ه و و ار ه الو فعال سم راس و ر
الو ر پ سم چ اس . مه مان نما سم چ را برا رن الو active ل فعال
برو الو ر پ فشار ه .



برو الو مور نظران به م مهها مان نما برو و مهها ا ار را باربزند ل
الورا به الو ر پ ان اضافه پ ن . مه ا ار رانز و باربزند ل الو مور نظران را
از الو ر پ م پ ن . بار سوم فشرن مه ل ا ار موب نذف الو از الو ر پ
م شو .

زمانه ر پ شما ل ان اف مه detect ل مه quick mask ارم واه بارذار الو
رصفه Quick Mask انام شو فشار ه .

ن ذ ر ه م او ره ا ه برا ان باز م شو زنه yes را انداب پ ن ل به صفه Pattern digital
ل Quick Mask با الو ماز ه برو صفه س و هوشمن ان بارذار شه
اس باز ر .

هشدار: فشرین مه منو ر زمان اسفا ه از ال ر ب موب بر شد شما به منو ما ز شده و مام را ا شده ر ال ر ب از پن واه رف .
ساس

م و ه به شل س الوما مقدار نظم شده ش فرض از طرف ار انه ال اوما
سه E-Trac ارا 4 انال سه نال ال سه نال قو سه نال متوسط نال اذن
م باشد به برا شناسا اه اف اسفا ه شده اس . سه سه E-Trac به شل وسه ال
زمن مناط سه به بر و این انالها ارم ذارذ را اندازه ر ر ه وسط ساس را به
شل م ز ا برا هر ام از این انالها نظم م ذ ا پوان Target ID ا شناسه ه ف
ا ا ر برا هر ام از انالها ا ذ .

ال ب ر قق انواع زمن ها از شرایط م لف زمن موب ا ا سر ا م شون و لذا
E-Trac از این ها پرا نظم detector ا همان فلز اب ر ه ص اوما ساس
اسفا ه م نذ . ساس اوما م م ن اس رسوا ل از زمن ها نار را به و پ ار
نذ همچنین رموار به زمن او موا مناط سه م باشد ن م م ن اس ال ساس
اوما به و پ ار نذ .

و به نذ : Minelab و سه م ن به مپ ها به از سه سه E-Trac اسفا ه م نذ آنرا ر
ال م اوما قرار م هنر ر این صور رنوا به م م ن اس شرایط م مفاو
باشد عد زمن ها سا ل از زمن ها با موا مناط سه فعال م ن اس از ال سه
اسفا ه پ نذ .

شا ص ساس ارا وسون شا ص ره ر و ال اوما و سه و سه ساس
نماش ا شده ر بالا شا ص م باشد ه ر شل ز ر آنرا م نذ .

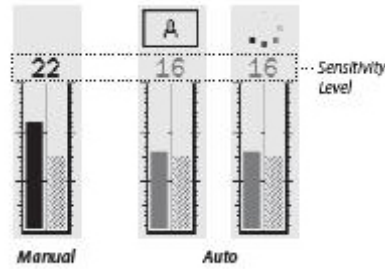

ساسه اوما

سدون سم چ وء نماش اءشه ربالا آن بالارن سسط ساسه هر ام از انالها قو موسطو اءن ما رآن ارم نء ران نشان م ه . سدون سم راسه ر قق سسط ساسه شنها سء اء ران نشان م ه ان سسط ساسه ماذن برا انالها قو موسطو اءن ما م باشه . هر انال برا م موعه ا از سسطو م لف به شءل م زا وسط سء اء فلزاب نظم م شو به ونه ا ه بواء بهرن ال شناسهها ه ف ال Target ID ها ال ا ر ال ا بء .



ملا ا ر سء اء فلزاب سسطو ساسه رابرا هر ام از انالها ر ال انال قو مساو با 20 انال موسط مساو با 15 و انال ضعف مساو اسء با 10 ر نظر بءر . سدون سم چ و مقارء ساسه آن ء 20 ران نشان واھنء ا . ساسه شنها ران ال ه رسون سم راسه نماش ا ه واھنء شء ماذن بءن مقار ان سءه انال عءن 15 واھ بوء .

ساسه سء

سدون سم چ و مقارء نماش ا ه شه آن ر قق سسط ساس را نشان م هذ
ه شما نظم م ذ . سدون سم راس نسب ساس شنها شه را مشابه همان ال ه
ر شراط اوما عن ر نشان م ه .

ا للاف مهم بن ال اوما و سد ان اس ه مام انالها ر سسط مشابه ر ال
باطر نظم م شون و ار 1 بش از اندازه م از نظم شون موب ال نا ا ر برا
Target ID م شو .

ملا ر ساس شنها شه ه وسط شناسان ر ا همان فلزاب عن م شو 15 باش و
شما مقار ساس رابه شل سد رو 20 نظم ره باش مام انالها برو 20 نظم
واهد ش ا ر انال ا ر شراط زمن قرار بر رذ ه ال اوما به شل نرمال
موب اهش سسط ان انال م ر . ر ال سد هچ اهش اذام نم شو وان مقار ر
20 باقم ماذ رذ ه ال از طرف زمن ا م شو ه موب ا س نالها لط
ونا ا ر Target ID م ر .

ساس اوما

م و ه 3- 2- 1- A 1+ 2+ و 3+ مقار نظم شه ار انه A

ساس رام وان رسه سسط افزاش اسه سسط اهش نظم ر ان ال به شما ام ان
فعالربون ر زمان ال اوما ر انزم ه .

افزاش سسط ساس اوما ر مقار 1+ 2+ و 3+ موب م شو ه سسط ساس

بالا ر برا هر ام از انالها نسب به نظما اوما ا شده با و ه به سسط ع
ه شما اذ اب م ذ نظم ر . شما ممن اس ر نظر ا شده باش ه ان ال را اذ اب
بذ ال به ا رو و سد نالها لطا ذ ر بل سد سم ر انز ش پذ نم ذ ال انه ممن
اس ان ال نشا ذ ر شناسا سد نالها ه ف بسا ر ضعف ذ ز باش . ان ال موب اهش
ق Target ID شما نزم ر .

اهش سسط ساس اوما ر مقار 1- 2- و 3- موب م شو ه ساس اوما برا
هر ام از انالها مراز مقار نظما اوما ا شده وسط سسط م باش ه

شما معین ره باشد. شما ممناسد این ال را ر به ال انه ممناسد به واه اهداف 1 وچ و اسد نالها لطراذرمور و به قرار ه این ال ره ر صور موب ق Target ID ه ف م ر .

زمانه اندام را اندام ه مقار ع بالا به بشر از شا ص ساس باشند موب اهش ال افزایش آن ها موب را ر ع مربوط به له ها ال را م شو به شما انداب ره ا و ر نه مقار انداب شه شما ال نظاما انداب شه شما ذر را بن موعه نماش اه واه شد را بن ال اندمشن ساس او ما بالا شا ص به فرم زر ال واه ره ر صور افزایش به شل + ال به شل - شل آن با و به و ال نشان اه شده م ر واه بو. این ال نشان م ه شما را ال ره ا .

برا نظم سسط ساس او ما ر ص ف ه pattern digital

مه مان نما بالا را برا افزایش ساس فشار ه .

مه مان نما اذ را برا اهش ساس فشار ه .

ساس سد

م و ه 1 ال 30 - مقار معین شده ار انه: 22

ساس سد به شما ام ان ذرل ساس به شل مسقم رام ه . ساس سد برا زمن ها سال زمن ها ر منا طس ازمانه ال ال روز و و ار مناسب اس . افزایش سسط ساس سد موب م شو به هر انال ر سسط ه شما م واه انداب شو . نظاما ساس بالا موب افزایش مقار سد نالها لط و شناسا سد نالها اهداف م لف ه ممناسد مطلوب نباشند م ر . همچن موب اهش ق Target ID ها ذر م شو .

اهش سسط ساس سد موب م ر ه هر ام از انالها ر سسط ه شما انداب م ذ نظم ر . نظاما ساس م موب اهش مقار سد نالها لط م ر به ونه ا ه راه اف سد نالها هم اهداف م لف ال اهداف نامطلوب شناسا نم شون رنها ق Target ID ذر بهبو ام ذ .

. رزمانه را ایشو مقارعه بالا شاص ساس با و بهاء ا ه شما
 س رصفه pattern / Digital اندابم ن ر واه ر و نظما شمارانماش واه ا
 برا اهش ساس فشار ه . مه مان نما بالا را برا افزایش ساس فشار ه . برا نظم سسط
 مه منورا فشار ه . برا نظم س ا اوما ساس از طرق منو مه مان نما اءن
 ساس انداب شده ر بند . به م مهها چ وراس مان نما بررو زنه ساس برو .
 به م مه اءن مان نما بر



اوما مقار مور نظر را به م مه چ وراس بن ا اوما ساس را انداب بند .
 به م مه مان نما رویه اءن بررو سسط ساس سسط
 انداب بند .

به م مهها سم چ اراس سسط مور نظر ساس را برا هر ام از اها انداب
 بند .

مه detect را برا ار شدن از منو ابازش به ا معمول سسسم ر شرایط س و فشار
 ه .

ه: ار شما هر ونه س نال صو هشدار هنه ا راشن م وان با م زنه ذف
 ز قبل از انده نظما ساس را ر ه ر ه اهش ا ل ا شده لاش بند و

برای انجام این کار، می‌توانید از فشارهای به‌شکل‌شده بالا را با اقل‌نویز از طریق منو رفته‌اند، ببینید.

منو صوتی

نظماً صوتی، همان‌طور که نوع و وسط صوتی را مشاهده می‌کنید، می‌توانید از فلزات با وسط شناسایی‌ها را فراهم کنید.



نظماً، قق‌مشصا صوتی نسبت به شرایط صوتی شما مسئله‌ای را موفقاً عملر آن واه بو.

ر زمان نظماً، سه‌ماه با زمان مناسب برای آزمایش نظماً صوتی صرف‌بند. به‌ونه‌ای با عملر آنها و آرشان‌بررو است، به‌شکل‌صوتی از هف‌راف‌م‌ند، املا آشنا شو.

Minelab به‌شما وصده‌م‌ند، به‌از‌مرال‌زربه‌عنوان‌راهنما‌برای‌چون‌نظماً‌صوتی‌برای‌رسیدن‌به‌شرایط‌مطلوب‌با‌و‌به‌مشصا‌اولو‌بند‌شده‌و‌ان‌و‌همچنین‌شرایط‌نا‌سه‌و‌اسفاه‌بند.

و‌ه:‌سط‌آسانه‌م‌و‌ه‌صوتی‌و‌gain‌صدا‌را‌این‌مرال‌ر‌نظر‌رفته‌نشده‌اند‌چرا‌ه‌انها‌نظماً‌ه‌سند‌ه‌با‌و‌به‌شرایط‌نا‌ه‌بررو‌سه‌و‌ان‌ها‌را‌اند‌اب‌م‌ند‌ر‌ه.

برای نظماً صوتی

با و به اولی و همچنین شرایطنا به ا به ارم ن از ا ها نرمال عد معمول
long عد طولانی Smooth عد نوا و Pitch Hold را از اب بند .

شماره ا زنه مربوط به tone مور نظران را برای ال multi عد چند انه ا 1 ا 2
ا 4 از اب بند .

آسانه چ را نظم بندم.

صو مور نظر را برای ال رسانا ال ferrous م ناطس با و به ال م واه
س و بند از اب بند . شناسا و ه ف ه target ID ن ا ا بند عد ا
close CO ا ر اصوا conduct از اب شو ال Close FE زمانه اصوا مربوط به ال FE
(فروم ناطس) از اب شده باشد .

مقار را رابه ونه از اب بند ا مقار Variability رابه ونه از اب بند شما
بواند ماز ا ف بن صدا اهداف م لف را با و به target ID ها شد ص ه .

ه ف با 1 CO بالارا ال رسانا از اب شده ا FE 1 بالارا ال
فروم ناطس از اب شده شناسا بند . ا ر چ مربوط به اصو آن ه ف 1 برا
شنوا شما ز ا اصو آنرا به م نظما مربوط به م و tone ID م ر بند . شما همچنین
م واد چ را با نظم Variability همان قسم م ر نر ه ا نظم بند .

نه: headphone به شما امان شدن را م لف به واسطه اصو رام ه همچنین
شما م واد رسها لازم از صداها ه م شنو به م این س س م را برای مواه شدن با
شرایط م لف ا شدن صدا با ال 1 م نظر قرار ه این ال باوشش
ه اصوا نامناسبه از اصو ر و س ا ه م ماز م شون م م واه بو .

headphone امان م نم ر ن ا شاشا ا شده ناش از اصوا و ارا افر ا ر ه
ر آن نا ه و و ارن را نر برا شما فراهم ن همچنین بهره باطر را زمانه اصوا
وسط اصو ر برا شما س م شو ا م م ن به بالارن مقار م ش ص م رساند .

آسانه م و ه 1 ال 50

مقار نظم شده ا ر انه: 30

صدا با پس‌زمینه hum وسط‌فلز با ولتاژ کم شو را آسان‌تر نامزد را آسان‌تر به شما رشنیدن اصوات مربوط به اه اف 1 وچ اه اف 2 ر عمق زما قرار اند کم م ن زمانه ه ه فر شده شناسا شو فاصله را ن آسان‌تر شنیده م شو عذ لظه سو ه ر قق ه ف نامطلوب ه ر زرسط زمن ر ز رسم چ شما قرار رفته را نشان م ه .

آسان‌تر وسط‌سط آسان‌تر و Threshold چ ا چ آسان‌تر ذرل م شو نظما صد هر وان مشصا به نوع شنوا شما نوزم طماند و و با اموا و اصدا ماشدن آلا بسد ار .

مقار نظم شده اوله ار انه برا سط آسان‌تر بهرین سط برا اسد رها م صوص E-Trac's ه بررو آن و و ار عرف شده اسد . ار آسان‌تر 1 م باشد ر زمانه ه شما از headphone اسد فاهم ن با صدا صوموا ه م شو لذا بهر اسد ه از آسان‌تر برا اهش صدا اسد فاهم ن . نظم آسان‌تر این سسدم برا رسدن به صدا hum قابل شنیدن م باشد . این ال ر قق را ناشد از اسد سنال ه ر قق و و ه ه ر نشان م ه را عن واه ر . ار شرایط ا ر ب ن آسان‌تر با وباره نظم شو .

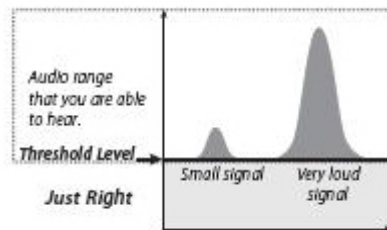

ار آسان‌تر 1 بالا باشد اه اف 2 شده صدا شد ر بالا ر از سط hum ولتاژ واهن ر . اسد اه اف وچ را ر زمانه ه آسان‌تر قریب انز ما زمم 50 نظم شده باشد به سدم وان شنیدن صوص زمانه ه آسان‌تر بار ذار شده hum از شنیدن شده چن فرار از مقار باشد ه بسد به شرایط م ط نظم شده اسد .

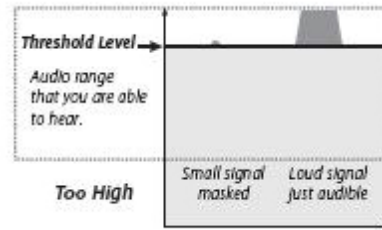

اگر آسانه تعیین شده باشد، آسانه را نسبتاً کم برای اهداف وچ را اهداف عمیق را نامشروعانه را نریزه سا قابل شنیدن خواه بود. نظاماً سطح کم از سطح شنوای نااطمینان را اصل مذبعمار ای برای سسم بو و با ول از سو راسها صوتها از اهداف وچ آسانه را نریزه خواه شنید.

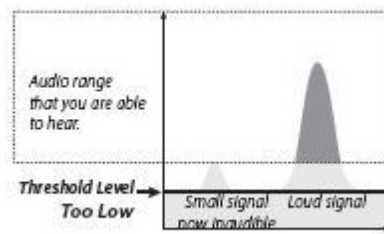

نظم آسانه

مه منورا بزند.

به م لها سم چ وراس بررو زنه Audio لاصو برو.

به م مه آند مان نما بررو سطح آسانه برو.



به م لها سم چ وراس مواند آسانه را ره.

مه detect را فشاره از این منو ار شده و به صفا اصل س و برو.

صو

م و صفر 30 مقدار معین شده ارانه: 30

نالها هف را نشان م ه زمان ه

ار صوت ر قق مازم صوت ا شده براسد
اشما املا هف ابذ صدا ا شده وسط هف ه فاصله مشد صد از شما قرار
م ن زمان ه به م و ه صدا ه براسد معن ر ه ا برسد .
م و صدا 1 بالا به شما ام ان ماز بیشتر بن اه اف وچ و بزر را م ه .

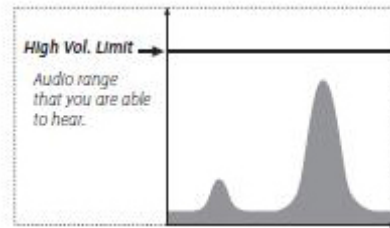

صوت معین شده به شما ام ان ماز قو بن اه اف وچ و بزر را نم ه .

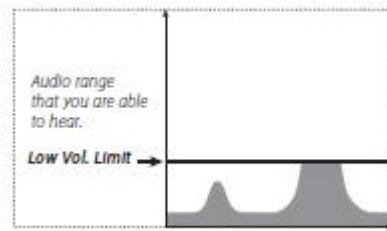

مقدار معین شده اوله ارانه براسد صوت مقدار اسد ه ر سط مشد ص مناسب با
اسد رها سوار شده رو سد اه نظم شده اسد . ار مشد صد صوت 1 بلند باشد ر
زمان اسفاه از headphone صوت واه شد لزام واند از نظام م و صدا ام و
م صدا براسد اهش م صوت اسفاه بذب .

براسد نظام م و صوت

مه منورا بذب .

به م 1 ها چ وراسد بررو زنه Audio م صوت بررو .

به م مه روبه اذن صوت را نظم بذب .

به م مهها چ وراسد م واند صوت را ر ه .

مه detect را بزند از این مرحله بار شده و به صفه detect همان صفه منو اس و برو .

هشدار: نظم رن صدا ربالا رن مقدار موب آسب شنوا شما ر زمانه ه ه ف بزر شناسا شوم ر .

Gain صدا

م و 1 ل 20 مقدار عین شده ار انه: 24

Gain صدا موب ذرل قو اسد صو ه ف نسب به قو رسد نالها فم ر . Gain صدا ر قق ذرل صدا نظاما صوم باشد ه مشابیه نظاما و صدا رسار سسهما مانند را و و لوزونم باشد .

با نظم 1 ر قق صو به سد آمه از سد نالها ف قو نم شو. سد نالها ضعف مربوط به اه اف املا به شدل سد و شندهم شنود سد نالها موسط مربوط به اه اف اصوا ر ال موسط و سد نالها موسط سد نالها قو مربوط به اه اف به شدل سد نالها بلند شندهم شنود. رنده ال ف قابل و ه بن قو رسد نالها ف و و ار چرا ه سد نالها ضعف ر را به سد م وان شندهم .

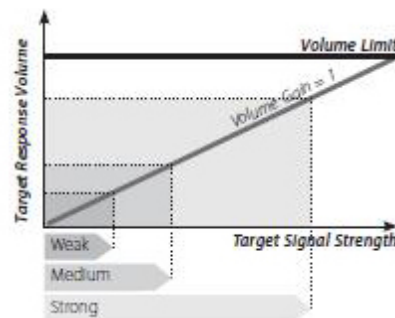

با نظم بررو 15 اسد صو به شدل فرء قو م شو. سد نالها با قو رسد نالها موسط صدا بلند را ارد و سد نالها قو ر ر قق صدا بشدر از سد نالها موسط زمانه صداشان به صو عین شده برسد را اند واهند ر .

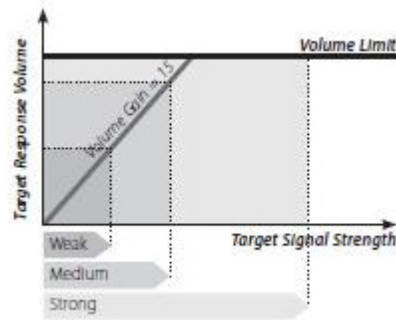

ا به اس صو بلذ برسذ ران

نظم روز 30 مام سد نالها ه ف قو م شونذ

نظما شما ر قق ماز مر بن سد نالها قو و موسط واخذ اش . و ل سد نالها با

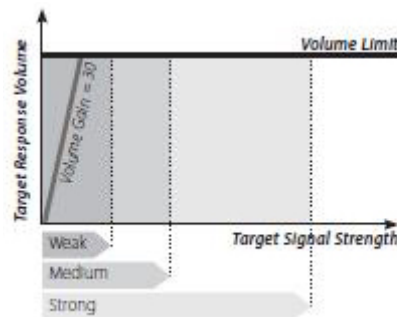

برا نظم gain صو

مه منورا بزد .

بررو زنه Audio به م 1 ها سم چ وراس مان نما برو .

به م مه رو به اذن مان نما بررو gain صو برو .

به م 1 ها چ وراس مان نما ان gain را ره .

مه detect را بزد فشار ه ا از ان بزش ار شه و به صفه مربوط به detect ا همان

شناسا باز ر .

اسد

م و ال نرمال ال طولاند نوا ال ال pitch Hold ال ال چ

مقار ع ن شه از طرف ار انه ال نرمال

نظماً اسد ر قق روشه سه نالهه به سه آمه از هف رون سه اه فلزاب شنده م شون رامش صم ن. اسد م واننا شمارا رشناسا اه اف رشراطم لف وماند زمنها سا 1 زمنها معدن ازمنها ه اشمال زا ارد فراهم بند . زمانه سم چ بررو هف ر بند. سه نالهه فافزاش ام ن. ر peak سه نالهف سه نالهه صو ول م شو. Minelab وصده م ن. به اباشما ار با detector را اار با فلزاب را زمانه سه سه صو ال نرمال اش فرض معدن شه وسط ار انه ار را مرن بند .

بع از انده با چوند مواه شن با سه اه فلزاب با اه افم لف اشنا ر شه به شما وصده م شو سه نظماً عرف شده ا سه ر ول نارم بند رام ان بند . ر اسد ر قق شرایط شناسا مشصه را بسه به الها مو و نشان واه ا. شما سرعام وان اولوها وان را به شل رپ معدن بند .

براسد :

مه منورا بزند .

بررو زنه صو اهمان Audio به م 1 ها سم چ وراسد برو .

به م 1 اادن بررو زنه response برو .

زنه چ وراسد رافشار ه اهمان response ر ر ه به مقدار مطلوب شما برسد .

مه detect رافشار ه ا ازمنو ار شده به صفه detect اهمان سه و بازر .

وه: ار شما زنه pitch Hold را انده بند ر ال سه مربوط به نهار انده 1 نظم

ره باشد ان به شما هیچ م ن واه ر معدن هیچ ار بررو سه سه هف ن واه

اشد .

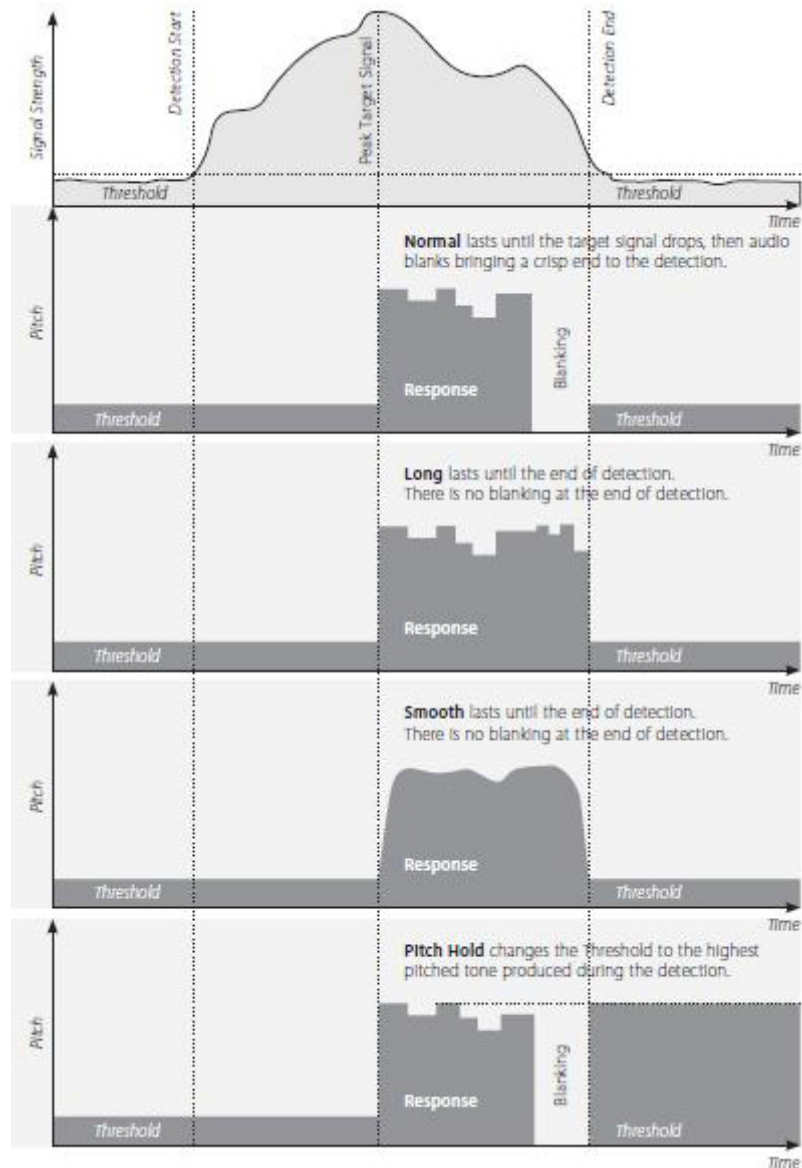

ال normal

اسد صو نسبا واه مانند beep ول م نذ . معمولاً وصده م شو ه برا ال ها
 سد و ل شراط ل از ان زنه اسد فاه شو ان به شما ام ان ما زيشد رين شراط
 صو زمين وهمچنن ه فان رام ه ول ان انسبل رانزار ه اه اف وچ را ه ر
 نا ه ا سام م لف اسد ها ه ف مور نظر شما را ا ل م نذ را از سد به .

ال long ل طولاند

ر قق سر اسها صو وسه را ول م نذ ان نظما برا اس به اه اف
م لف ه نذ رهسذ مناسب اس . وصه م شو ه برا ابران رفه ا ه
م وانذ به ما ز صو بن اه اف م لف را به و ا ساس م نذ را از ان روش اسفا ه
ر .

ال طولان م وان م م برا م ب ان نزمور اسفا ه قرار ب ر ول ان انسل و و ار
ه ق بشر و عمق بشر را بو ان م س و ب ذ م .

ال نوا Smoth

ان نظما مشابه ال long عذ طولان ربالام باشد ه البه سر فلرها رانذ برا
اسها صو ا ا شده رنظر رفه شده اس . ر ال نوا را چ به اقل
م رس ه رنها به صو وسه نوا ا م ر .

ال pitch Hold

زمان ه ال pitch hold ان اب شو س نال با فراز و فرو از ه ف با س نال اس
وسه ا ز ن م شو . صو ا ا شده ر قق قو ر ن س نال ا ا شده از ه ف و اه
بو و از زمان ه ه ف شناسا نشو ا امه ا و اه ر .
سم راس ول

ال نرمال از زمان طول م شده س نال ه ف اف ب ن س س فاصله زمان صو ر
انها فرآذ شناسا بو و و اه ام . به شل س و .

ال طولان long از زمان طول م شده فرآذ س و ا مان اب ر ان ال ه چونه
فضا ال رانها س و باقذ و اه مان .

ال نوا از زمان طول م شده فرآذ س و ا مان اب ر ان ال ه فضا ال
رانها فضا ال بو و ن و اه آور .

ال pitch hold موب را آسانه به بالارن صو چ رنظر رفه شده ر طول فرآذ
شناسا ول شده اس م ر .

فضا بون صو م م ن اس بو و با .

Tone ID

فرع tone ID به شما امکان عرف این مطلب را می دهد که چگونه tone صوتی بدست

منو

مواند قالبه‌لمثلصا اه افمفاو را شناسا م ن ر واھ ر.ان ال

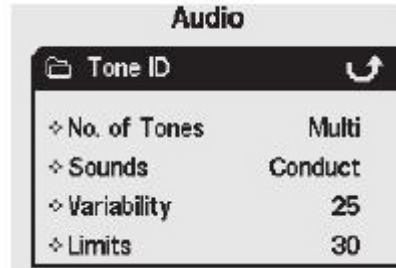

شماره الء مربوط به toneها

بدن. ران مقدار معین شده ارانه ال multi اچنه م و 1 و 2 و 4 ال multi اچنه انه ال 4 زنه و و ار:شمام واند معین بدن که چه عا اس صوتی مفاو رام واھ شناس ال low ال high عند ال ضعف وقو. 1. ال 1 همام اصوا بن ال صوتی شناسا م شوند. بن مفاو هازم وه 1 م اازم و 1 بالا و و ارد شناسا م شوند. 2. مام صوها 2 عند اسها چند بن صوتی براسد نالها هفمفاو نزن رنظر رف

ال multi:

م شوند.

ه به شما ام ان شناسا

ه. مقدار معین شده ش فرض ارانه ال multi اچنه انه اس

برای راء tone: اسها چند انه برا اه اف وناون رام

مه منورا بزند.

م 1 اذن بررو tone ID برو. برا زنه Audio به م 1 ها چه وراسد برو.

به م 1 ها چ وراس به رون 1 ها tone ID وار شو .

به م مه اءن بررو ع مور نظر مربوط به toneها برو .

به م 1 چ وراس ع مور نظر tone و ان را انداب بند .

مه detect را بزند ا از ان منو ار شده و به صفه سد و باز ر .

اصوا ا صداها

م و ه ال رسانا ا ال ferrous مقار ش فرض ار انه ال رسانا

نظما اصوا به شما ام ان نظم فلز اب برا انشار صدا ا اس صدا الس بر مينا

مشد صدا فروم ناطس ه ف امش صدا رسانا آنها رام ه . برا سد رن زنه

مور نظر ان با سم چ را بررو ا چذ ه ف با رسانا و فروم ناطس مفاو ر

به .

و به بند شمام واذ اصوا را ر زمان به ع مور نظر مربوط به نهارو نظم

شده باشد نذ ر به . البته ان ار بررو اس ه ف ذ واه اش .

ال رسانا

زمانه ال رسانا انداب شو نها صو با و به رسانا ه ف و م شون عذ

بر ارافقه مربوط به نذره سد و هوشمند اس ا ع وم ر صفه ال و اش ل

مربوط به رسانا وم نذ مربوط به رسانا برا ال و ن و چهار ن.

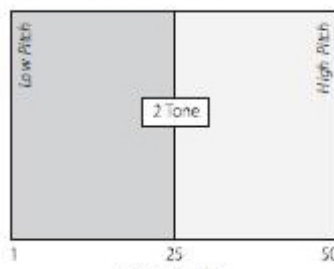

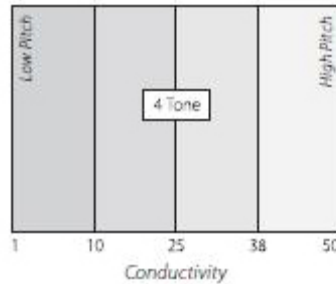

سینال چ آرشد هقو ر قق نشان هنه سم رسانی نسبایز با علام
 مشصه مربوط به هف اسه رنز سم راسه ذره سه و اوما انز ع
 CO به معال 50 اسه نمایش ا هم شو .

سینال چ شده ضعف ر قق هف وچ با رسانی ضعف را نشان م ه ران
 ال علام مربوط به هف رنز سم چ ذره سه و هوشمن انز ع CO معال
 1 نمایش ا هم شو .

نه: ال رسانی معمولاً برا افرا به نبال شد اسه ها م باشن ر ا هم شون .
 ر ال ه زمانه به نبال سه و اه اف مانند طلا مس و اسه ها نقره ا باشد
 اسفاه از ان ال به شما اسه سینال قو را ر مقاسه با اه اف با رسانی م مانند
 فولها ا ربا نوشابه واه ا .

ر ال فروم ناطس

از اب ال ferrous موب ال ا اصوا با و به مشصا فروم ناطس هف
 م شو. برار عمو ذره سه و هوشمن ا ع اول رصفه ال.

صو بسار ضعف blaaf نشان هنه سم با مشصه فروم ناطس بالاسه ر
 ائن ذره سه و هوشمن ذر نمایش ا شده و ارا ع FE بالا م باشد . صا
 Squeak چ شده هقو عذ صا وزوز چ شده ال قو نر هف فروم ناطس را
 نشان م هه ربالا ذره سه و هوشمن قرار رفته و ارا ع FE م واه بو .

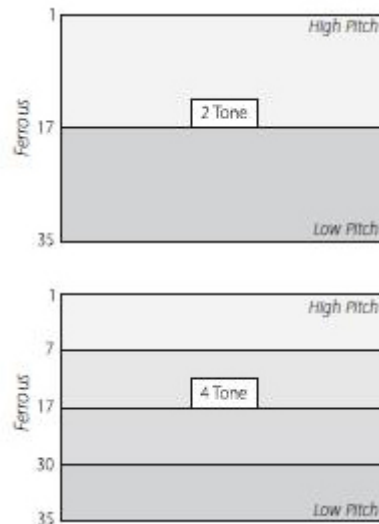

ذنه: زنه فروم ناطس Ferrous ا لب برا ذنهها و واها به مناسب اسد شد ص اه م شو همچنن برا اه اف فروم ناطس Ferrous با رسانا موسط اما ان ذن اسد صو چ شده قو ر واها شد .

ا ر شما عملا سد ورا ر ال quick mask اندام ه اسد فاه از زنه فروم ناطس Ferrous برا شما مناسب واها بو . شانس م برا اه اف فروم ناطس Ferrous قو ر ه ا ل اسد نال بان بالا به واسطه مقاسه مشد صه رسانا ز ا اه اف ر واها بو .

برا ر صو

مه منورا فشار ه .

برو زنه Audio برو .

به م مه ائذ مان نما زنه tone ID را انداب بند .

به م مهها چه وراسد وار منو فرع tone ID شو .

برو زنه Sound برو .

به م مهها چه وراسد مقدار sound ا همان صو را به مقار فروم ناطس Ferrous ر ه .

مه detect را بزند ا از ان منو ار شده و به صغه ال سد واصل بازار .

رذر ل Variability

م و ه 1 ل 30

مقار عن شده ار انه: 25

مشصه Variability ل ام رام ان ذرل انه چه مقار چ صو با و ه به مشصا هف ر ب ذ را فراهم م ذ .

نظما Variability بالا عن نظما را بالا مذ ر به را ما زم چ برا س نال صو به س آمه از ان هف اهف رم ر .

Variability بالا م واذ ر شناسا اهاف ه رنز رقرار ار نذ اسفا ه شو

ول و صده م شو ه ر زمانه از الو ما ز چه ل complex ل ر ب اسفا ه م نذ نذ از ان زنه بهره ببر .

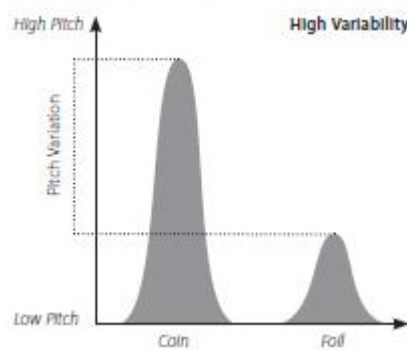

نظما Variability م م و ب م ذ م را چ از ان هف اهف رم ر . با

نظما Variability م اطلاعا هف به شل ر ب به س م آن ول اس هف بسار

ل ارر واه بو. ان ال برا اربران ه از فلز ابها چ صا اسفا ه م نذ ل

زمانه شما از الو ما ز مربوط به مام فلزا ل All metal اسفا ه م نذ و صده

م ر .



برای نظم Variability:

مه منورا بزند .

برو زنه Audio لاصو برو .

برو Tone ID برو .

به م مهها چه وراس به منو فرع مربوط به آسانه برو .

برو زنه Variability برو .

به م مهها چه وراس مقدار نظاما Variability را مشخص بزند .

مه detect برای ار شدن از منورف به صفا اصله سو ورا بزند .

و ه: ار شما نظاما Variability را زمانه شماره مربوط به نهارا ر قرار اه

ا ن زمانه این ال ه چه ونه ار برو لاصو ه ف نواه نداشت .

Limitها م و هها

م و ه 1 ل 30

مقار ع ن شده ار انه: 30

زنه limit م و به شما ام ان نظم ما زمم چه صو برا مام نهارا ل شده

وسط اصوا tone ID را ر الها فروم ناظس Ferrous رسانا نزم ه . Limit نها

زمانه ر سرس اسه ع مربوط به نهار ال multi عذ چند انه ع ن شده باشد .

زمانه ه limit ر مقار زنا نظم بزند به سه فلزاب شما ام ان لاصو نالها ه ف چه

شده بسار قو را همراه با سه نالها چه شده ضعف م ه .

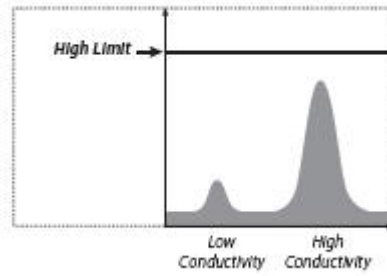

الار نظاما limit را ماند اب بند به سداه شما امان ول سدخالها هف چ شده
ضعف ادهم شو.

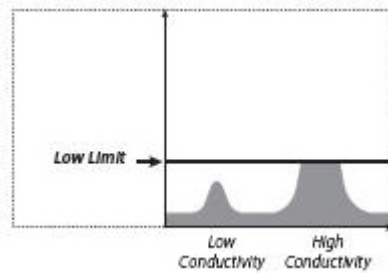

Minelab وصدهم نده نظاما مربوط به ال limit را برا ندرل بالارن مقدارن ها ه
شندن آنها برا ان را اسد اسفاه بند . به م اه اف بارسانا بالا مانند سد هها نقره
ا بزر م وان نظاما مربوط به ان limit را سد بند .

برا نظاما limit

مه منورا بزند .

بررو زنه Audio لاصو برو .

بررو زنه Tone ID برو .

به م ل ها چه وراسد بررو منو فرع مربوط به tone ID برو .

بررو زنه limit برو .

به م مهها چه وراسد مقدار انرا را ره .

مه detect را بزند ل از منو ار شده و به صغه اصلا بازر .

اسانه چ

م وه 1 ل 30

مقدار تعیین شده را نه: 15

در آسانه چاقوب را رچ آسانه ول م ر . ال ارمقدار آسانه چاق
بالا انداب شو به البه ال لب برا افرا م لف برا شدن مناسب ر ر ا ه م شو . زنه
رنزاند اب چ ر مقدار اءن ا م باشد ه برا افرا ه مشلا شنوا ارد
مناسب واه بو .



نظم چاق آسانه

مه منورا بزند .

برو زنه Audio ا صو برو .

برو زنه Threshold Pitch ا همان آسانه چاق برو .

زنه چاق وراسد را برا ر آسانه چاق بزند .

زنه detect را برا ار شدن از منو و باز شد به ال شناسا فشار ه .

منو رفا ا

منو رفا ا شامل سر نظاما و وابع شرفه ر ر س ا ه فلز اب E-Trac م باشد .

نظاما و وابع مو و ر منو رفا ا به شما ام ان اسفا ه مناسب راز س ا ه فلز اب ان را

م ه لذا minelab به شما وصه م ن ه قبل از انده با ان منو ار بند با سار نظاما و

همچدن وابع س ا ه به وید آشنا شو .



زنده بازاب عمق و بازاب سریع

بازاب عمق و بازاب سریع به شما از اب راه برای بار رفرآند عین الوها همان را مهند. نظماً بازاب Recovery ر قق هم اصوا ا شده وسط فلز اب و هم اسدها نماید برای مش صاه ف مور نظر شمارا ا رقرارم ه.

بازاب عمق Recovery Deep

و ال اموش و روشن مقدارش فرض شده بارانه نزموش اس.

ان نظم نهاس نالها ضعف مربوط به اهداف را ا رقرار ا هوشناسا اهداف ر عمق بشدر را قوم ن. ان نظماً با رنوا بانوسانا نسبتاً ضعف انوا ه امان و و اهداف ر عمق بشدر انظارم رو اسفا ه شو. ران ال س نالها قوم ا رقرار نم رذ.

ر نظماً عمق عس العمل نسبتاً ن برابر س نالها ه ف و Target ID ا شده به

بازاب عمق واسطه و و فلرند ه رفرآند عین مش صاه ف مور اسفا ه قرارم ر بو و م ا.

برای روشن رن

مه منورا بزد.

بزد. بررو زنده Recovery Deep بازاب ر عمق رفه. بررو زنده مربوط به زنده رفه ا برو.

به صفا ه س واصل بازار. به م مهها چه وراس ال بازاب ر عمق را اموش ا روشن

مه detect را بزد ا از ان منو

یوه ورمال نشان اده شه به م بازاپ سرعت واد و ID هفم زار هر ه ا ا پد
ه ا بازاپ سرعت رفعل باشد ID ا ا شه د ن بسارم
نم وان ققا
ر ا ا زمان
و ه: minelab به شما وده م ن ه زنه بازاپ صد ر زمان فعال پد ه ا Trash
Density اچا ا ا ا ا لها م ط ر ا ا high عد بالا رن مقدار ع ن شه باشد.
برا روشن ر ر ن ا بازاپ سرعت ا اموش ر ن آن:
مه منورا بزند .

برو زنه مربوط به منو رفه ا برو .

برو زنه recover fast ا بازاپ سرعت برو .

به م ا ها چ و راسد مان نما ا ترا به ا ا فعال ا رفعل ر اور .

مه detect را بزند ا از ان منو ا ر شه به صغه اصلا باز ر .

Trash Density م و ه ا ا ا

ا زنه ها ا ا ا ا ن ا ا ز ا ا ا لا

مقار ش فرض ا ر انه: ا م

نظما مربوط به Trash Density ر ققا شماری ا قارم ساز ا او مان ا ا شه
برا فلز ا بان را رنا ا ه زم ن با مش صا مع ن م ر ا ر ا ا ا نه مقار نسبا
بالا ا سام فروم ناطس نامطلوب ر آن نا ه و و ا ر به شل مناسب ر بهنه پد .

زمان ه ا و مان برو ا ا مام فلزا ا All Metal نظم شه باشد نظما مربوط به
ا Trash Density ا ر نواه ا ش .

زمان ه ا و مان نو ا ساه ا ا شه وسط ساه را ا ز پد ا ر پد ر ققا

نا شناسا مفاو با و ه به چا ا Trash Density ع ن شه پد س واه ام . نظما

Trash Density ر ققا اس صو ه فرا ا ر قرار نم ه . ا م Trash Density

زمان وده م شو ه شما رنو ا زم ن ها با موا مع ن ا ا ن ا مقار نرا ا موا

نا واسه فروم ناطس موا ه ه س .

هم نشو به شما زمینها با احد معدن

high ترا Trash Density زمانه وصد

سام فروم ناطس الال رهها آهن رآن الال

ارم رار امقار قابل و ه از ا

بسد

نا و و ار .

ول اذن صغه

مشصا عملر Trash Density

منظلاما ال low ام

سههارا ا رهوم هارارم ن فلزاب شما ران الال برروه ف باقورن

سد نال قفل واه رارسه رقق اسسد نال قور را قبول بند رنه target ID

مربوط به آن سه رانها فرآند شناسا نماش اه واه شد .

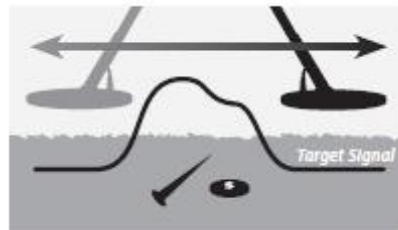

ارم سد نال قور را ال بند رنه فلزاب شما رانها فرآند سد و با نا ه

ال موا ه واه شد و Target ID به واسطه اندهم وسط Disc pattern شمار شده اسد به

روزند واه شد عد رند واه ر .

Trash Density Performance Characteristics				
Setting		Accept/Reject Functionality	Detection in average soils, and low trash sites	Detection in mineralised soils, and high trash sites
Trash Density	Low	Very good	Very good	Average – may miss detection of nonferrous targets
	High	Average	Very good	Good

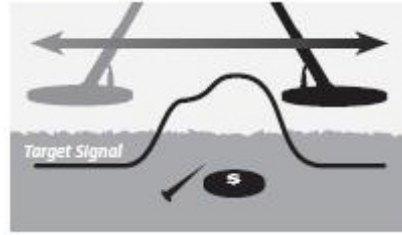

همه شود از low رنوا با زباله Trashها مر اسفاه به ذم. البته
 همه شود از low رنوا اهداف به شکل مناسب وسط سد نالها قوه
 اسام فروم ناطس ساطع م شو اما موعن به رزمین قرار ارد بو و بان ووشش وصد
 عند وصد همه شود از low رنوا اهداف وسط از
 فروم ناطس اما موعن رزمین ووشش اهم شوند اسفاه ا ه شوند اسفاه به ذم.
 سد نالها قوه ناشد از اسام
 ذم.

را Trash Density ال low عند م به شما ام ان ال الوها مان بسیار بار برا اهداف
 ن ال ال ار راز نمونه اس به

ال high

ر نظاما ال high عند ال زاساه فلز اب به نبال سد نال به سد آمه از بهرن
 هدف آ شده ر طول فراند شناسا بوه اسد و سدس ال ار رن target ID به سد آمه را
 نماش م ه. نظاما ال High عند زاسا به شما ام ان شناسا اهداف آ شده را ر
 ضورا اسام فروم ناطس از مونها با موعن زاسا از مان چند ن ه فر شه
 م ه.

ملا: زمانه سه ر نار م و شما از disc pattern اسفاه م ذ سه ها را
 آ و م هارار م ذ فلز اب شما ران ال برور سه قفل شده و Target ID ذ زیرا
 آن سه ذ رانها فراند سد و نماش اهم شو. ارم ر قق اسد سد نال قوه

را با بند فلز با راندها فرآیند شناسایی با مطلقاً فضای مورد نیاز باشد و Target ID برای سه راندها فرآیند شناسایی نمایش داده شود. توصیه می‌شود که با high عدد زار را رنوا با و زباله‌ها زار انوا اهداف به واسطه و و مو فروم ناطس اما مو معدن زار وصل شده باشد هم شوند اسفاده‌پذیر. رزمانه نظام high با بالا از رابرا Trash Density رنظر بر Target ID بسیار ناآرام شود به‌علاوه بیشتر برای Target ID نازاسد با توان هدف اصرا

نظم Trash Density ر مقدار زار high با واند با نوسان سرعت همراه باشد به‌ونه اما برای اسفاده رطول مسابقه و فلزا و رنوا به‌سرعت و شش‌زمن بسیار مهم باشد و واند از آن‌ها اسفاده‌پذیر.

برای قرار ان با Trash Density ر و با low یا high عدد موزا با :
مه منورا بزند .

برو زنه مربوط به منو رفته برو .

برو زنه Trash Density برو .

به م ل ها چه و راسد مقدار Trash Density ر با low یا high بذار .

مه detect را برای ار شدن از منورف به‌صفاه اصلا شناسایی فشار ه .

زمن

و با طبع و مشیل ار

مقار با ش فرض ار انه: با مشیل اسد .

نظاما زمن ر قق روش به فلز با به‌مو معدن با و اب مه رامش ص م ن .

نظاما صد زمن برای شرایط شناسایی شما موب اهش سد نالها لطیسه آمه از با

و بهبو Target ID م ر .

اناب نظاما مناسب برای زنه زمن موب بهبو عملر شاص عمق برای آن نوع با ها

م ر به ربر موار نظاما با ن اف بوه و بهرن‌نا شد ص را برای ما

نظماً زنه grand را به ال difficult اساس را ه و عملر بالا را و باره رار
 بند . و ه بند ه مقدار اساس و همچنن target ID ه پس م آ نزم نظر قرار
 ه .

نظماً مربوط به ال grand را اند اب بند به ونه ا ه به شما ام ان اسفا ه از بالارن
 میزان اساس را ه و مشصه target ID را نذ رنا ه ا ه به را بوان وسط
 ال و ما ز مور نظر شما آن نا ه را و شش ا رانذ و ه نذ .

و ه: با ققار بند ه مقدار عین شده وسط سد بالا ما نزم مقدار قابل اسفا ه بو ه و
 ضروراً چز نم باشد ه رس ن به target ID امل ققرا ا بند ا اطمنان اف برا
 رس ن به ان مقدار را فراهم بند . اساس و صه شده ا شنها شده از طرف سد اه نذ به
 عنوان راهنما رزمنه نظماً اساس سد م وان رنظر رفته شو .

بون رنظر رفته نظماً grand ا نظماً منو زمن ا ار target ID بصوصاء ا
 مربوط به مشصه FE فروم ناطس ا ر منف واهن اشد ا ر اساس ر مقدار ل ز ا
 نظم شده باشد . اساس اوما زنه ا اس ه پشدر ر ا ه م شو بصوص برا
 اسفا ه ر شد چرا ه ام ان مانور رن و سده شرایط ا واند اب شرایط اساس
 مناسب ه به ما آسانه نسبا ا ار رابه و همچنن Target ID بس آمه نذ شرایط
 مناسب را اشته باشد را واه ا .

ذف نوز

م و ه 11 ل 1

مقار عین شده ار انه: 6

ذف نوز سد

نظماً ذف نوز به شما ام ان اند اب ال سد و و ش ان به هر ام انانها برا

اقل ال مو و رام ه .



برای تنظیم آل س د فونوز:

اف بزرگ منابع قابل و ه از اموا آل رومناطس رنز

مخاز اصل بزد ه اه

س د س م شما ن س د س فلز اب به فاصله 30 سان مر بالا سط زمین نه ار با و ه اط

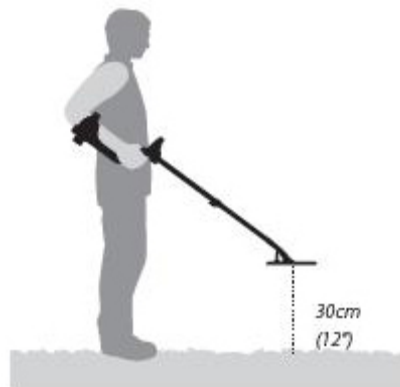

مه منورا بزد .

بررو زنه مربوط به نظاما منو رفه ا برو .

بررو زنه فونوز برو با و ه به 1 اذن 4 1 مان نما.

همچنان فلز اب را فاصله 30 سان مر بالا سط زمین نه اشده و املا ب ر

بماند . مهها مان اب چه وراس را برا ان اب ال انال مور نظر ان بزد موقوف

شو و به ا لا صو به س آم ه از فلز اب ان وش به ازمان ه بوان نظاما لازم

بر انفا انال فونوز را انام ه .

زمان ه انال مور نظر با اقل ال ب س آم مه detect را بزد ا اطلاعا ن ره شه و

از ان منو ار شه و فزان س ورا ا امه ه زمان ه انال ان اب شو ا لب

اسها صو به منابع آل رومناطس فم شون .

ذمه: ذف نوزبه شبل سه برا رقابها اندام شده ره سه و زمن زمانه
چنين سه اه فلزاب نر به ر ارم نذ مور اسفا سه . ران ال هر سه اه
م وان به ونه ا نظم شو به بررو انالها مفاو ارم نذ نه ال پين
سه اهها فلزاب ذف م شو ران ال بهرن زنه اناب انال به شبل سه سه .
منو اولو

منو Preferences اولو به شما ام ان را نماش مقارم لف رصف ال detect
همان رصف ال شناسا سه اه فلزاب را به م نظما مش صا ماند timeout contrast
ال زمان نماش و همچنين ان ساس را نشان م سه . همچنين ان سه سه م به شما ام ان
اناب م هف ر م لف مفاو ال pinpoint مفاو وانام عمل ر Master ال reset
Reset را م سه .

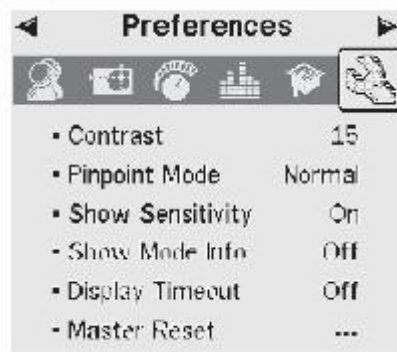

Contrast

م و ال 30

مقار ش فرض: 15

نظما contrast به شما ام ان نظم سبط LCD contrast برا بهرن ال را به شما برا
شراط ارم سه . LCD م م ن سه ر فضاها روشن ال ر شراط به نور بيش از باشد
به سه سه شو .

برا نظما contrast:

مه منورا بزند .

به م ال ها م ان نما رو زنه Preferences اولو برو .

برو زنه contrast به م ۱ مان نما به اءن برو .

به م ۱ چ وراس نظاما را ره .

به م مه detect م واند از ان منو ار شده و عملا سد و وان را اامه ه .

م Pinpoint ام نشانه ر

م و از ال نرمال ال سازبند

مقار ش فرض ار انه: ال نرمال اس .

وم pinpoint م لف عند ال سازبند و و ار .

ال نرمال

بع از فعال ساز رن ال pinpoint اولن ر سم چ شمارو ه ف موب ا ا

اسد صو قوم ر .

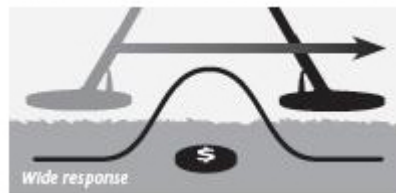

رهر ر وباره نقطه صفر ا ط ا ه مربوط به اسد صو ر سط نظام شو

مرازما زمم مقار سد نال قبل واه بو . ساسد نذ ران ال نظام شو ان

نظاما موبم شونذ به اسد صو به اندازه اف بار ام و ر ول ازسو ر

امان نشانه رو به اه اف ر عمقها م لف با ق مساو نذ ا هم شو .

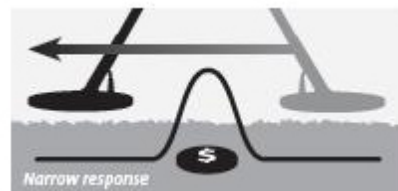

فاصله ا وقف نسبازا بن ران سم چها موب ا ا اسد صو قوم شو

چرا ه ران ال ط اصلا بن نوسانا اندام شده سم چ اف واه ر . ال هر ونه وقف

سم چ مو ب م شو ه اس صو ا مم ن بار را واه بن ان نوسانا ر

م و ر ر .

اف وچ ااه اف ه ر عمق زا قرار ارد بع از انده سم چ را بر رو ه ف با
 ن واهن بو . ر بر موار بهر اس ه ام ان اف
 ر ن برا رس ن به سط نسبا
 ساز بن ا ا ساز ن

بع از فعال رن ا pinpoint عذ ا نشانده رو ط ا ه ر سط سد نال مشد ص
 نظم م شو از آن زمان به بع ط ا ه و ساس آنرا رسطو ا پ فظ م ن . زمان
 ر سم چ بر رو ه فلزاب ر قق صو ط مشد ص را ا م ن . چ ا
 ر قق ما زم مقار ان صا مناسب با مقار قر اس اس ه از ه ف بس آم ه و
 م ان صا نزم وسط با موقع ه ف ز رسم چ با فعال رن ا نشانده رو زمان
 ه سم چ از ه ف وررم شو ام ان ع بن مشد صا ه ف به شل سره ر رام ه .

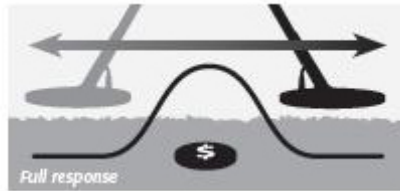

فعال رن ا نشان رو زمان ه سم چ نر ه ف باشد ن زمان ع بن بشها
 م لف اس ه ف والبه م و ر ر ن آن رنا ه وشش ارشده را با و ه به صو ا ه ا
 م شو وشلها زرم ه و فراهم ن .

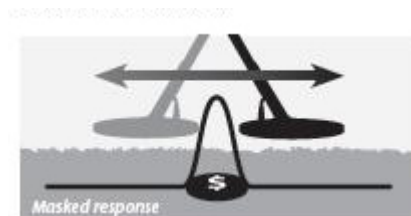

و ه: ا نشانده رو a pinpoint را زمان ه شما رمر زه ف قرار ار ا انده مام
 ه فرام وان وشش به فعال نذ .

برای م pinpoint:

مه منورا بزند .

برو زنه منو اولو بند Preferences برو .

به م ۱ مان نما برو م pinpoint برو .

۱ چ وراسد رابزند نام را ر ه .

مه detect رابزند ا از ان منو ار شده فرآند سد ورا ا امه ه .

و ه: اند اب ال pinpoint موب م شو ه سده فلزاب شما به فلزاب سد و مام

فلزا ا فلزاب All Metal بدل شو و ران ال ال ماز عذ ال اسفاه از

الوها ماز رفعال واه شد .

ساسد نماش

و ال ا اموش و روشن

ال ش فرض ار انه: روشن

شمام واند عین بند ه آاشا ص ساسد برو صغه سد و شما رو LCD

نماش اده شو انه: ارشاش ص ساسد ر ال on عذ فعال باشد شما مام ان نظم

ساسد به م مهها مام نما را واه اشد . ارشاش ص ساسد off عذ اموش

باشد شما با رون منو ساسد وار شده و نظما ساسد را اندام ه .



Mode Information icons

برای نماش ان ا ذف شاش ص ساسد :

مه منورا بزند .

به م ۱ ها برو منو اولو برو .

برو زنه ساسد ر منو اولو ا همان sensitivity برو .

زنهها چ وراسد رابزند ا مقار sensitivity ا همان ال ساسد به از آن

الها on و off برو .

مه detect را بزند تا از این منو بار شده و عملاً سه دور ادامه دهد.

نمایش اطلاعات م ر ال بار

و ال ال on و off بار. مقدارش فرض بارانه: اموش م باشد.

ام ان نمایش اطلاعات برا شما فعال ساز ال م نمایش اطلاعات به شما ام ان نمایش

آونها اطلاعات م ر ال بار را مه اند اب ال on عند فعال موب نمایش icon

مربوط به اطلاعات م فعال ر صغه سه وم شو و اند اب ال off تا ر فعال آون

اطلاعات م ر ال بار از رو صغه سه وم نذ.

برا نمایش اذف اطلاعات م فعال با به شل زر عمل پند.

مه منورا فشار ه.

برو منو اولو ال preferences برو.

به م مه اذند م ان نما برو زنه show mode info عند نمایش اطلاعات م برو.

به م لها چه و راسه م ان نما این زنه را فعال تا ر فعال پند.

مه detect را بزند و از منو بار شو و به سه و ادامه ه.

م زمان نمایش ال timeout نمایش

و ال ال اموش بار روشن بار. مقدارش فرض بارانه: اموش اسه.

م زمان نمایش را م وان فعال تا ر فعال ر.

زمان سه م زمان اموش باشد آرن نا پس آمه شناسا از صغه سه بع از م 5 انده

تا م شو نا شناسا ر قق اعا مربوط به شناسا فروم ناطس و رسانا علام

Crosshair ه ف ا ر قق همان نشاز ره ف و شاص عمق م باشد.

زمان سه timeout نمایش م زمان نمایش اموش باشد آرن نا شناسا شه از زمان

ه نه بع شناسا نشو برو صغه سه واهذ بو. ال از زمان ه detection ال همان

صغه سه شناسا با را موا نشو مقار قبل باق واه ماند.

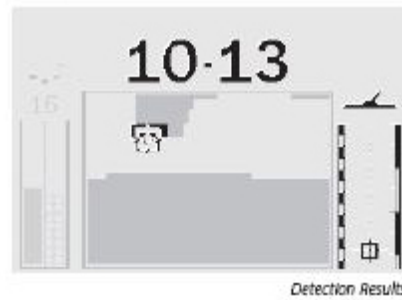

برای خاموش کردن زمان نمایش با فشردن دکمه روشنایی به فشار دهید.

به زنده Preferences اولی ها وارد شو.

بند. برو. زنده display Timeout عند م زمان نمایش وارد شو.

به م 1 ها چه و راس این زنده را فعال ا فعال

که detect را بزند از این منو ار شده و به سو و ا ا مه ه.

Master Reset را رس اصلا

موب را مام نظما به نظما از طرف ار ا نه اعمال شده ر ه و

مها ابر و همچین اوها ما ز را به شما طرا ره ا را م ن د . Master Reset

ار شما نه ا ز به reset معمول ار برا اطلاعا بشردم وان به صف ه 19 مرا عه
بند.

ه: ار شما به رون ن ر ه م اوره ا Master Reset وار شد و چار مشل شد به زنده

را اندام reset 1 فلزا : ذف ا cancel برا بر شد به منو اولی ا همان preferences بر ر . و
که منورا بزند .

نه Master Reset ا reset اصلا برو . به م 1 ها مان نما به منو preferences اولی ها برو .

م 1 ها چه و راس برا ورو به زنده Master Reset ا reset اصلا اقام بند . برو ز

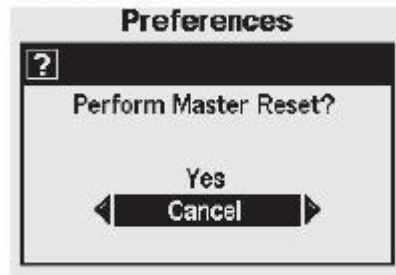

ام مانند شکل بالا برای شما نمایش داده می شود. زنه yes را انتخاب کرده و به مرحله ها
 چهارم و راسه مان نمایان را را اندام هه را این ال reset سیستم شروع می شود.
 ام reset بر روی صفحه نمایش آه شده و صدای نزن شدن هم شنو زمانه این ام از
 روی صفحه آه شو صفحه مربوط به patternها آه LCD نمایش آه شده و فلزآب
 شما Reset می رود و سه آه آن برای اسفاهه و باره هه سه و آماه واهه بو.

باید اطلاعات E-Trac

برقرار ارتباط E-Trac و ام ورشده شما

از قابلها مهم E-Trac رقیق آه اصال USB آه به شما ام آن اصال

سه آه آن به ام ورشده برای انتقال اطلاعاتها را بر آهها ماز و همچنین
 نظما برای بهرن ال عملر رام هه.

نازمندها سیستم آن را این ال :

سیستم عامل و نوز Vista و XP 2000.

اقل resolution 768*1024.

USB 2 و Port USB

همچنین باید انتقال USB می باشد این را روی سه آه فلزآب شما قرار آه.

برای سوار برن قالب باید اطلاعات سه آه فلزآب با سیستم آن با به شکل زر عمل بند.

CD ارائه شده همراه با سه آه فلزآب آن را روی CD را و ام ورقرار هه.

CD به شکل و آه راه انداز شده و برنامه آه را بر روی سه آه شما سوار می بند.

بع از سوار شدن این برنامه رو سس م شما ام مان برقرار ارباط مان بدین س ماه فلز اب و
ام ورو و اوشما م واند نرم افزار را از رو ام ورو مان ارا بدین .

برا آماز به اار نرم افزار با لاطلاعا با E-Trac:

برو نرم افزار سوار شه بررو ام ورو مان به نام E-Trac Xchange وبار 1 بدین و نرم
افزار را مور اسفا ه قرار ده . این نرم افزار ممن اس در زنه E-Trac Xchange-All Programs-Minelab
Trac Xchange نزا فاشو .

برا اصال س ماه فلز اب به ام ورو:

ابل USB را رون ا ماه ر نظر رفته شه ه E-Trac وار بدین .

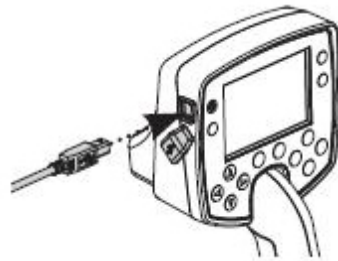

انها ر ابل را به ام ورو مصل بدین .

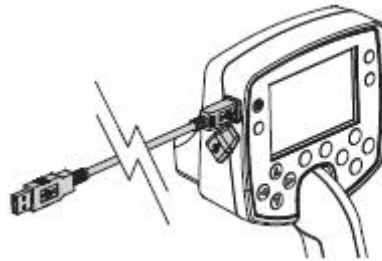

نرم افزار مربوط به با لاطلاعا E-Trac Xchange بررو ام ورو مان اراء بدین .

ا رچه س ماه فلز اب مان زمان اصال به ام ورو با اموش باشد ولا باز هم اطمنان اصل
بدین ه سس م شما بررو ه چونه سم فلز بزر قرار ن اار سس س ماه مان را روشن
بدین .

و ه: با و ه به منو help ا م ه نرم افزار E-Trac Xchange برا با لاطلاعا بشر

مطر شه م واند چوند اسفا ه ازا این نرم افزار برا سوار ر ناطلاعا ا انتقال اطلاعا

و همچنن اصلا ا س ماه فلز اب مان اسفا ه بدین .

مشخصات فنی

فلزات انتقال امواتی با فامل FBS
م و ه انتقال فرانس همزمان از 1.5 ل 100 لوهرن

سم چ 11 انچ double D

و و صوتی اسپیکر و headphone

صفحه نمایش LCD 240 ر 160 سل

طول وزن فلزات وزن سم چ

م و ه ما عملی

م و ه رطوبت عملی سسم

ما مربوط به نه ار سسم

رطوبت مربوط به نه ار سسم

باتری نوع باتری

NiMH ل Nickel Hydride فلز

ولتاژ رو

ظرف 1600 مل آمر ساع

شارژ رو 12 ول 100 مل آمر

زمان شارژ 18 ساع

وزن

ما عملی

ما نه ار

م و ه ما شارژ باتری

All Settings			
Setting Title	Range	Factory Preset	My Preferred
User Modes			
MineLab Mode	–	Coins Mode	
Discrimination			
Pattern	–	Coins Mode	
Sensitivity:			
Sensitivity Mode	Auto or Manual	Auto	
Manual Sensitivity Level	1–30	22	
Auto Sensitivity Level	–3 to +3	A	
Audio:			
Threshold Level	1–50	30	
Volume Limit	0–30	30	
Volume Gain	1–30	24	
Response	Normal, Long, Smooth or Pitch Hold	Normal	
Tone ID No. of Tones	1, 2, 4 or Multi	Multi	
Tone ID Sounds	Conduct or Ferrous	Conduct	
Tone ID Variability	1–30	25	
Tone ID Limits	1–30	30	
Threshold Pitch	1–30	15	
Expert:			
Recovery Deep	On or Off	Off	
Recovery Fast	On or Off	Off	
Trash Density	Low or High	Low	
Ground	Neutral or Difficult	Difficult	
Noise Cancel	1–11	6	
Preferences:			
* Contrast	1–30	15	
* Pinpoint Mode	Normal or Sizing	Normal	
* Show Sensitivity	On or Off	On	
* Show Mode Info	On or Off	Off	
* Display Timeout	On or Off	Off	

مقا رازش معین شده وسط ارانه هان نظما ر زمان ه شما برا اولن بار سس م را روشن ر و reset را اندام ه بر رو سده فلز ابدان سوارن واه شد بله برا reset رن مام نظما و ا رن مام مها ابر و a disc pattern لها عد الوها مو و بر رو سس م با از ال a master reset ا اسفا ه بد م.

User Mode Settings Factory Presets					
Setting Title	Range	Coins	High Trash	Beach	Relic
Discrimination:					
Pattern	–	Coins Mode	High Trash Mode	Beach Mode	Relic Mode
Audio:					
Volume Gain	1–30	24	22	26	24
Response	Normal, Long, Smooth or Pitch Hold	Normal	Normal	Normal	Smooth
Tone ID No. of Tones	1, 2, 4 or Multi	Multi	Multi	Multi	Multi
Tone ID Sounds	Conduct or Ferrous	Conduct	Conduct	Conduct	Ferrous
Tone ID Variability	1–30	25	25	25	25
Tone ID Limits	1–30	30	30	30	30
Expert:					
Recovery Deep	On or Off	Off	Off	On	On
Recovery Fast	On or Off	Off	On	Off	On
Trash Density	Low or High	Low	High	Low	High
Ground	Neutral or Difficult	Difficult	Neutral	Neutral	Difficult

My User Mode Settings					
Setting Title	Range	My Mode 1	My Mode 2	My Mode 3	My Mode 4
Discrimination:					
Pattern	–				
Audio:					
Volume Gain	1–30				
Response	Normal, Long, Smooth or Pitch Hold				
Tone ID No. of Tones	1, 2, 4 or Multi				
Tone ID Sounds	Conduct or Ferrous				
Tone ID Variability	1–30				
Tone ID Limits	1–30				
Expert:					
Recovery Deep	On or Off				
Recovery Fast	On or Off				
Trash Density	Low or High				
Ground	Neutral or Difficult				







عمل ر باطر

ش ار ه نشان هذ ه مق ار شارژ

اه فلز اب E-Trac آ ون باطر بر رو صف ه نما

مو و ر باطر اس و هش ار را ر زمان ه شما ناز به ا زن ر ن ا شارژ باطر ا شده سد

زمانه سه ماه فلزآب شما را لایزال کند. به شما می‌فهمد که باتری نسبت به ولتاژ سه از باتری شده هم شوم واه شد. زمانه آرن پش این باتری نزم شو آون باتری شروع به چشم زدن رده و صدای نسبتاً واه مربوط به م شدن باتری نزه ر 20 اذنه شدن هم شو. اگر فلزآب همچنان را این زمان را لایزال باشد اف ولتاژ شد ر باتری ا لاشده و ام Flat Battery عند باتری لایزال شده بررو صفاه نمایش اده شده و بعد از این م نزم سه ماه فلزآب اموش واه شد.

	Battery at full charge.
	Battery at three quarter charge.
	Battery at half charge.
	Battery at one quarter charge.
	Battery almost depleted. The icon will flash and a low battery tune will sound every 20 seconds.
	Flat Battery message. The detector will turn itself off to preserve settings.

6 ال را باتری

ال شارژ امل باتری

ال شارژ 3.4 باتری

ال نصفه باتری

ال شارژ 1.4 باتری

ال ال شدن باتری ا ن آون را این ال شروع به چشم زدن رده وهر 20 اذنه صدای آن شدن هم شو.

زنه آرن ام ال شدن باتری را این ال سه ماه فلزآب و به و اموش واه شد ال نظماش را فظ بند.

و ه: سه اه فلز اب ولاژ رو ووش را به وي نظم نذ به ونه ا ه عملر سه اه با و به شارژ باق ماده رون باطر ها شراط نرمال و را فظم نذ برا افزاش طول عمر باطر

م واند از headphone اسفا ه بند را ن ال از آنا ه اس رها وان نسبا زا نسب به headphone مصرف م نذ م واند ا قابل ملاحظه ا صرفه و اشه باشد . م واند نور س زمينه را اموش بند . نور س زمينه مقدار مصرف وان را به اندزه 8 رصم افزاش م ه .

م واند ر زمان ه ناز نس فلز اب را اموش بند .

بهرن زمان شارژ باطر ها alkaline نمونه ها NiMH ارائه شده وسط Minelab شراط اسفا ه اب با و ه به نموار ه رصفه 85 م بند به سه م آ . ان نموار فرض ره ه نور س زمينه اموش اس . headphone نذ به ا اس رها اسفا ه م شو . به طور 1 باطر ها alkaline چز معال 16 ساء برا اسفا ه اب م واند انرژ اف را برا سه اه فلز اب ا م ن بند . باطر NiMH 1600 Slimpack minelab نذ چز معال 14 ساء ارم اوم و باطر minelab HiMH 1800 Slimpack نذ چز معال 16 ساء ارم اوم را ضمن م نذ .

بر لاف باطر ها Nickel Cadmium نمونه NiMH Slim pack Minelab ر قق ناز به شارژ امل برا انده بواد و باره شارژ شو ناز .

زمان ه فلز اب شما برا م زمان طولاند مور اسفا ه قرار م ر بهر اس ه pack باطر را شارژ بند ا اطمنان ال شو ه سسط شارژ ر شراط امل قرار م ر . باطر ها NiMH ر قق شارژ و شان را زمان ه مور اسفا ه قرار بند نه نم ارد .

شارژ رن باطر برا زمان 18 ساء موب آسب به NiMH Slim pack نم شو . زمان ه ولاژ باطر وسط آ ون باطر با و ه به شاصه ا ه آ ون باطر نشان م ه اف بند Minelab به شما وصه م نذ ه موعه باطر با و باره شارژ شو انده با باطر ها

آون اررا وباره بابه با بزمه پرا لور از آسب زن به سس م با از س ان هرونه هف اص رزر با بهراس ان اررا سرعا انام هم. هشد ار: باطرها alkaline ال شده را رون سه اه فلز اب قرار نه چرا ه م م ن اسد موب آسب سه اه شو .

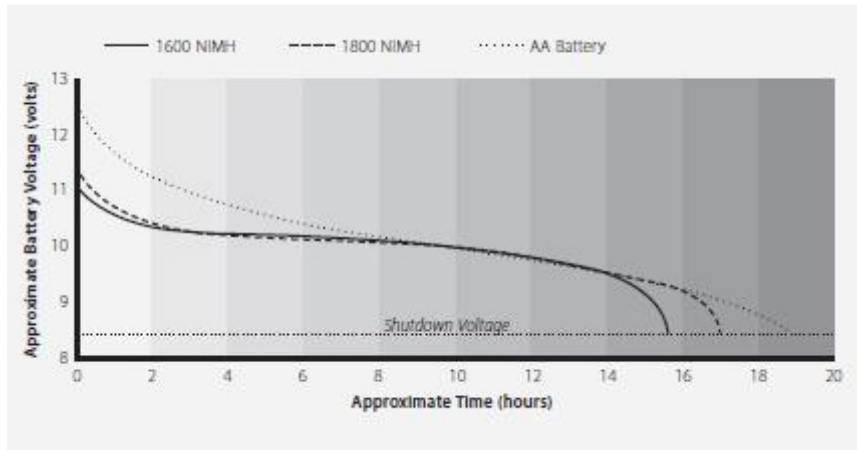

بازاب هف

بلچه وچ با چاقوم وان ابزار مناسب برا بازاب اه اف باشد .

زمانه ه هف شناسا شد سطر موا مور سه ورا با ره و وباره سه نال بسد آمه راچه بسد نال از ان ال بسد نام نشان م ه ه هف ما ر قق ر بن باها سطر قرار ار ران ال با سطر را سه وپن با هف بسد با ار هف همچنان زر زمن اسد از ال ن ن ال نشانه ذار اسفا هپن .

به م ابزار زپش از زمن را با راشد اف اه و آنرا رون بررو ورقه لاسد قرار ه . ان ال از را نه شدن موا لور م نه و به شما مان ر ر ن فره را وباره م ه ن فره با با ق انام شو بابه سم ه شما اره آسب نرسد .

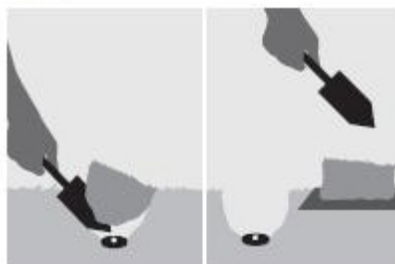

فهره را برا شناسا ه ف به م سد ماه و باره سد و بد ا ره ف شما رون فره اف
فلز اب را بررو زمن قرار ه به ونه ا ه سم چ رو زمن قرار پ ر .
امش از ا رام ه از فره را بررو سم چ برز . نش سد ماه
اصل بد ه به لقه ها آسب نم رس و رع ن ال ن زچ بد آاس نال
صو ا ا م شو انه . ان ار را از مان ا نام ه ه ه ف مور نظر اشو . اطمنان

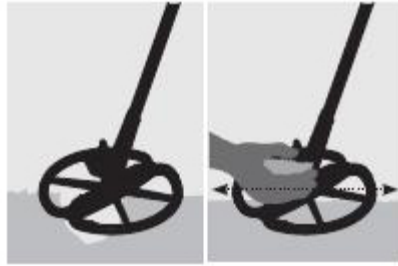

اطمنان اصل بد ه ه ف ر باق نما ده سدس فره را و باره ر بد مام ا و ا
چمنها باق مانه بررو صف ه لاس با به رون فره ا مم ن با به رون فره
باز ر انه شون . م نزم وان ا راه برو ا با ا نرا فشار ه ا و باره ا اول
و ر ا بس باور .



رها رن فره ا ا شده و ر ن رن آنها موب آسب به ران و ا ا م و ها
برا اسفاه از فلز ابهام ر لطفا اطمنان اصل بد ه مام زباله ها ا سمازها ه
ا ا م ن را از بد م بر . ان ال ققا با به ونه ا ا را شو ه ر قق زم ن ه
شما اوش رارو آن ا نام ا ه ا بع از اوش شما رس مانذ قبل از اوش باشد .
موقع ندها

سوال ۱۰: الملب رسد هم شو این اسد ه من ابا نذ اپنم. نوا م ل ف و و
 ار ه شما م واند سد و پند بهرن آنها سد و ا ق ق از نذ ان اسد همچن
 عن نوع اناس اقطاعا ه قبلا را ار نذ ان پوه واز سد اه ان شما همچن
 م واند به افرا م ل مراعه پند و اطلاعا روزانه ا را از آنها پس باور ابه نوا ه
 افرا م ل فرف و آم ارد مانند سوال ار ه ارفه و به نبال سد و سد ه ها ا و اهرا
 م شده آنها را ان نوا باشد .

را نذ اسد از بر از معمول رن م طها ه شما م واند سد و پند را بر ان بان
 م نذ م:

- ا ش د انه

- سوال

- م انها مسابقه از منها بر زار شنها.

- نوا بر زار نذ ها

- ما ان اذ ام مبارزا .

- زمنها مربوط به بر زار م نذ ها.

- نوا ا آب رها مناسب برا شنا.

- ارها و زمنها باز .

- ساها مربوط به اسد ان مهمانان شهرها ا ر ش ران.

- انهها قم

- سا مانها عموم

- ساها مربوط به معان طلاق م .

- زمنها ورزش

- اطم ارس و از منها قم .

- اطراف باران ازها مانها عموم و انظا ر آنها اها م باشند ه م واند به آنها و ه
 ا شده باشد .

البه همواره شانس اف ننه م شده مانند سه لواها رهرا له افرا قبلا
زند م رنو و و ار. برا ما زمم رننا به پس م آور ساها را انداب
بند به بشرن امان ران و و ار.

ملا ار وچ به نها به عنوان راه عبور بن انهها اسفا هم شو ممن اس موا
ارزشمند اما سام ارزشمند بسار م اشته باشد رالا به ار لقمه به ارا
مزها نازمنها باز رانها اس. و افرا زنا بررو آن نشسه اند و زمنها
ورزش بزر ران و و ار م واند شانس بشر برا اف سام ارزشمند اشته باشد.

اطمنان اصل بند اه ازه سه و ره رزمند را از طرف مال آن قبل از اندام سه وها
پس باور. و از سو ر ماقوانن م لهرنا به ران ز مور بررس قرار به .
و: همواره قوانن م لراچه ره و قبل از انده فرآند سه ورا رنوا عموم و
صوص اندام ه ما از قوانن م مقرا آنها آه ا بند .

اهام ندر را ر بند. ارشما زمنها راه سوم ندر را
بل از سه و بوه اند فظ بند ر قق هچ مشلا رزمه اوش راننا به همواره فرهها
رآنده نوا ه. همانطور به ق

مقا سسم

بشها م لف و مقا مو و برا سه اه E-Trac

- سسم چ 8 انچ FBS

صفه نده ارده سسم چ 8 انچ

- صفه نده ارده سسم چ 11 انچ E-Trac.

- لاف باطر چهار وش عاق بند شده 1800 مل امر NiMH Slimpack.

- شارژ ماشدن 12 ول.

- headphone مل Koos UR-30.

- shaft مل Tall Man

- وشش عبه ندرل.

- فیل فلز اب .

- فیل مربوط به Minelab Tool & Trash.

اگر شما می‌خواهید هر ام‌ازان قطعاً را برای سه‌ماهه E-Trac فلز اب با و ان‌ها هر
م‌صوبل در ام‌ازان Minelab در لطفاً ام‌لارا با ما به‌شکل مسدودمان با نماذمه
فروشده‌ما را م‌ان ماس در .

8" FBS Coil



1800mAh NiMH SlimPack



12V Car Charger



Koss UR-30 Headphones



امند و نه‌ار از فلزا

به E-Trac رقیق ابزارال روند ف بالاس به به شمل قیق از ل اظ مهذ سد طرا
ه و ر بسده مقاوم قرار رفته اس و ر ا اقا ل سا ار طرا مقاوم قرار رف
اس . با املا شد

هشدار: به مواری زر ما و به بند .

pack باطر را رون سد اه زمانه فلز اب را برا م طولاند مور اسفا ه قرار نم ه
قرارنده هر ونه آسب به به واسطه نشد باطر ها ا ل شو رنها warranty ل همان
شد باند سسسم را با مشمل موا ه واه ر .

سد اه فلز اب را ر رار ل ز ا اسرما ل شد پیشتر از زمان ر صور عم ناز
قرارنده . زمانه سسسم را اسفا ه نم د ما وشش رو آن را بد شد . ازرها رن
سسسم ر ماشن ر بسده ل ماشند ه ر زر آفاب قرار رفته اس ا ناب بند . ف مل
ونقل سد اه فلز اب به به شمل امل رون آن قرارم ر برا فاظ فلز اب زمان مل و
نقل آن ر نظر رفته شده اس .

عبه ذرل box به ونه ا طرا شده ه ر برابر رطوب مقاوم م ذ ول هر ز نم وان ف
ه ضد آب اس . شر Minelab به شما وصده م ذ ه ذرل box مان را از هر ونه شراط ل
ورنده ار ذرل box نبا ققا ر معرض با آب قرار بد ر . اور ل وشش ذرل box به
شما امان فاظ ر برابر ر و بار آلو و باران اند رانزم ه .
هر ز ا از ه نه ه فلز اب شما با بنزن ل سار موا نف ماس اصل بند .

فلز اب را املا مزو شد نه ار و از وشه ه شن آن با ماسه و ا فشار قطعا ساس آن
وسط ل آسب به قطعا ساس آن مانند چها نه ارده ل ا قسم بسط نه ارده shaft با
موا آلو ه مانند ماسه ل ل موا ورده را ناب بند هر زان ل لالها برا ل رن
فلزها اسفا ه نذ نهادم وان از ارچه نم ار ه آشه به مقار م صابون م باشد
اسفا ه بند .

اطمنان اصل بند ه ابل سسم چ شما ر شراط مناسب و و ار و شش ل شراط
اصل قرارندار .

ن ا شدن ا آسب ن باطر موب آسب ۱ ر فلز اب م شو اطمنان اصل پد ن ه از
 alkaline مناسب اسفاهم ن و آنها را ر زمان ه سد نال هشد ار ال شد
 باطر راشن ما
 باطر ها را رون آش قرار نه و برا باز اب آنها ما سازمان م از انما ن م از
 م ۱ ماس پ ر . سع ر باز ر ن ا اصل و اه ر ن pack باطر ن ا شده باشد .
 ر زمان مل و نقل انده ار سد اه امل و ه ا شده باشد ارچه ان فلز اب از موا با ف
 بالا سا ه شده و شر اط مربوط به سد ها م زمان مزان وام قرار ر فده اس و ل ص ف ه
 نماش آن املامسد راش ور ا آسب ها شد واه بو . ار شما و ه اف ر
 نه ار آن ا شده باشد .
 عب اب
 فلز اب شروع به ار نم ن . شر اط باطر را چه پد ن اطمنان اصل پد ن ه pack باطر
 املارون سد اه قرار ر فده و با ص ا ۱ رون ا ا هشد قرار ر فده .
 ار از باطر ها alkaline اسفاهم ن چه پد ن ه آا ققا با لار ه مناسب رون سد اه
 قرار ر فده اند .
 اطمنان اصل پد ن ه ر زمان ه مه اموش روشن سد سم رام زند مه back light ا
 اموش روشن سد اه رانده ا شده ا ا فشار نم ه .
 اطمنان اصل پد ن ه شمابن اموش و روشن ر ن سد اه انده فاصله را فظ ر ه ا .
 عب ر ان اس ه سد اه فلز اب روشن م شو و ل و به و اموش م شو . لال آن
 م و ان باشد .
 شر اط باطر را چه پد ن ار ناز بو و باره سد سم را با باطر ها ه ققامش ص اس ه
 شر اط مناسب ارد روشن پد ن .
 ال ر م م ن اس سد اه فلز اب ۱ ا شده باشد ر ان ال به فلز اب ا از ه ا
 ر ن ا ه سا ه ن شو .

ر ال ربا اساز سم چ سدها را روشن م ذم. ا ر سدها به شل نرمال روشن شد
 وضع ابل سم چ را چ بند ا راز آسب هپو سم چ را عوض بند ر ران
 صور سدها را برا عمر بازس بفرسد .

راز عوب ممدن اسد عم و و صا باشد .

ران ال headphone را ار بند ا ر صا رونا س ر و و ار و ل رونا headphone
 و و ذار headphone و اصالا آن را چ بند

به منو صو ل audio ل volume limit عذ م و ه صا برو و ببند آا برو صفر عذ
 ال سو نظم شده انه.

ا ر صا رونا س ر ال headphone و و ذار و ل به نظرم رسد سدها به شل نرمال ر
 ال ا ر اسد فلز اب را برا عمر به شر باز راند .

مثل رشن نوزها نامنظم واه بو .

برا ان ال م واذ از مه ذف نوز ا ا ن اب س ا نال ر اسفا ه بند .
 م واذ ساس را اهش په .

م واذ ه سم چ را برا رسد ن به ال عمو ر اه و آنرا بچر اند و ببند آا ر
 موقعه موب ر رمقار نوز شنده شده م شو انه. ران ال ا ر ان افق افقا عذ
 انده ر قق منبع ال نر شما و و ار و با از آن ور بند .

شارژ باطر ا شرط باطر را چ بند .

اطمنان اصل بند ه سم چ ا ملامه شل م م بسده شه .

headphone و اصالا آن را چ بند .

و و ماسه اهر و نه ف ربرو اور سم چ ل و سم چ را چ بند .

مثل ران اسد ممدن اسد اسد از ه ف ر اف نشو .

اطمنان اصل بند ه فلز اب شما روشن اسد .

headphone و اصالا آن را چ بند .

اصالا سم چ را چ بند .

سطح مان را چ ب ن .

ا ر ه ف ر ن ا ه س ا ه ص ف ه ق ر ا ر ا ش ه ب ا ش ه ه چ س ن ا ل ب ه س ا ه ا ه ن م ش و .

ش ر ا ط w a r r a n t y ا ش د ب ا ن

ق ط ع ا ا ن س س م و س ا ل ش د ب ا ن ا ر ن و ه ز ن ه ش د ب ا ن ا ن ه ا ن ز ب ر ا ذ ر ل b o x و ق ط ع ا
ا ل ر و ن س س ا ه E-Trac ض م ن ش د ه ا س . س م چ س ا ل ش د ب ا ن ا ش د و ب ا و ه ب ه
ر ا ر ه ش م ا ز ا ن ه ا ق ط ع ه ر ا م ر ا و ش ر M i n e l a b ب ر ا س ر و س ه ه ز ن ه
ش د ب ا ن w a r r a n t y س س م ن ز ب س ه ب ه ش ر ا ط ا ل ب و ن ع ن و ا ر ب و ن ا ر ب و ن ا ز
م ش ص ه ش د ب ا ن ا م ن م ش و .

ش د ب ا ن w a r r a n t y M i n e l a b ر ق ق ا س ب ه ا ن ا ش د ا ز ا ا ص ا ف ا ا س ف ا ه ن ا ر س

ع م و ه ب ه ش ر ا ط ا ص ل ا ا ا ن ا م ش د ه ر و س س م ا س ر و س ه و س ط س ر و س ا ر ا ن ا
ن ش ه ر ا ش ا م ل ن م ش و . ب ر ا ز ن ا ب ش ر ر ز م ن ه w a r r a n t y M i n e l a b ب ه ا ر م ر ب و ط ب ه
w a r r a n t y م ح و ل ا E-Trac م ر ا ع ه ب ن . ا ن W a r r a n t y ق ا ب ل ب ل ن م ب ا ش د و م ع ب ر ا س م ر
ا ن ه ا ن w a r r a n t y ق ا ب ل ا ن ق ا ل ن م ب ا ش د ه م چ ن م ع ب ر ن ز ن و ا ه ب و م ر ا ن ه ب ا ر
w a r r a n t y ش م ا ب ه M i n e l a b ف ر س ا ه ش و ا ا ن ه ن م ا ن ه ه ش م ا ز ا ن ه ا م ح و ل م ا ر ا ر ه
ا ر ط و ل 14 ر و ز ر ا ص ل ا ش م ا ر ا ا ب ن .

ع م ر ا

ر ز م ا ن ه ش ر ا ط ا ب ر ا س س م ا ش د و ف ل ز ا ب ش م ا ض ر و ر ا ن ا ز ب ه ب ا ز ر ا ن ب ه
M i n e l a b ب ر ا س ر و س ا ش د ب ا ش د ب ه ر ا س ف ر م م ر ب و ط ب ه ع م ر ا و س ر و س M i n e l a b ر ا ه ر
ص ف ه ب ع م ب ن ا ا ن ر ا ر ه و ا ن ر ا ه م ر ا ه ب ا س ا ه ف ل ز ا ب ب ر ا م ا ب ف ر س .
ب ه ر ا س ز ن ا ا م ل ر ز م ن ه ن ق ص ا ا ش د ه ر س س م ب ر ا م ا ب ا ن ب ن ه ا ن ا ر ب ه
م ه ن س ا ن س ر و س ا ر م ا ر ه ا ر ز ا ب و ع ن ن ق ص ا ن ب ه ش ل س ر ع و م و ر م و ا ه ر .